

ROLLODRIVE 45

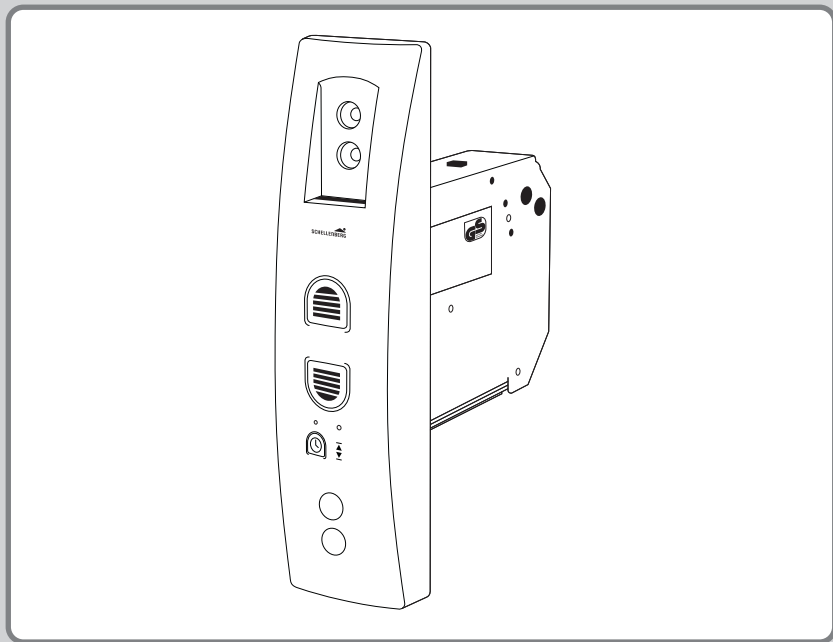

DE GB FR NL PL IT ES PT CZ SK HU HR SI RO BG
GR TR RU UA LT LV EE SE DK NO FI AL BA XS IS

deutsch	6	DE
english	12	GB
français	18	FR
nederlands	24	NL
polski	30	PL
italiano	36	IT
español	42	ES
português	48	PT
český	54	CZ
slovenčina	60	SK
magyar	66	HU
hrvatski	72	HR
slovenski jezik	78	SI
român	84	RO
български	90	BG

ελληνικά	96	GR
türk	102	TR
русский	108	RU
український	114	UA
lietuvos	120	LT
latvijas	126	LV
eesti	132	EE
svenska	138	SE
dansk	144	DK
norsk	150	NO
suomi	156	FI
shqiptar	162	AL
bosanski	168	BA
српски	174	XS
icelandic	180	IS

INHALTSVERZEICHNIS

Sicherheit und Hinweise	7
Technische Daten	10
Tastenerklärung	11
A Abmessungen	186
Benötigte Werkzeuge	187
Lieferumfang	187
B Montage	188
C Endpunkte einstellen	207
D Endpunkte verändern/korrigieren	209
E Manuelle Bedienung	210
F Automatikbetrieb: Öffnungs- und Schließzeit einstellen	213
G Automatikbetrieb: Manu-/Auto-Umschaltung	218
H Werksreset	223
I Hinderniserkennung	224
J Blockiererkennung	225
K Optionales Zubehör: Sonnensensor	226

SICHERHEIT UND HINWEISE

Sehr geehrte Kundin, sehr geehrter Kunde,



bitte lesen Sie vor der Montage und Inbetriebnahme diese Anleitung vollständig durch. Beachten Sie alle Sicherheitshinweise, bevor Sie mit den Arbeiten beginnen. Bewahren Sie die Anleitung auf und weisen Sie jeden Benutzer auf eventuelle Gefahren hin, die im Zusammenhang mit diesem Produkt stehen. Übergeben Sie diese Anleitung bei einem Besitzerwechsel auch dem neuen Besitzer. Bei Schäden, die durch unsachgemäßen Gebrauch oder durch fehlerhafte Montage entstehen, erlischt die Garantie und jeder Gewährleistungsanspruch.

SICHERHEITSHINWEISE



Es besteht Verletzungsgefahr durch Stromschlag. Vor Arbeiten an elektrischen Anlagen müssen diese spannungsfrei geschaltet werden.

- Treffen Sie Sicherheitsmaßnahmen gegen unbeabsichtigtes Einschalten. Trennen Sie hierfür das Steckernetzteil von der Spannungsversorgung (Netzsteckdose). Dies gilt auch bei Wartung und Reparatur an elektrischen Rollladenanlagen.
- Elektroanschlüsse dürfen nur durch eine autorisierte Fachkraft ausgeführt werden.
- Eine unsachgemäße Installation kann zu schweren Personen- oder Sachschäden führen.
- Die Vorschriften des örtlichen Energieversorgers sowie alle aktuell gültigen Normen und Vorschriften für die Elektroinstallation sind zu beachten.
- Den ROLLODRIVE 45 nur in trockenen Räumen verwenden (IP20).
- Das Produkt und die Verpackung sind kein Spielzeug. Halten Sie Kinder davon fern, es besteht Verletzungs- oder Erstickengefahr.
- Den ROLLODRIVE 45 nicht öffnen, Verletzungsgefahr.
- Die Netzsteckdose und das Netzteil müssen immer frei zugänglich sein.

- Halten Sie Personen aus dem Fahrbereich der Rollladenanlage fern. Der Fahrbereich der Rollladenanlage muss während des Betriebs einsehbar sein. Es besteht Verletzungsgefahr.
- Es darf Kindern nicht erlaubt werden, mit dem Rollladengurt-Antrieb zu spielen.

EU KONFORMITÄTSERKLÄRUNG

Der Gurtwickler (Art. Nr.  22745,  22638) erfüllt die geltenden Anforderungen der europäischen und nationalen Richtlinien. Die Konformität wurde nachgewiesen. Der vollständige Text der EU-Konformitätserklärung ist unter der folgenden Internetadresse verfügbar: <http://www.schellenberg.de> (Menüpunkt „Service“ im Download-Center).



Nicht im Hausmüll entsorgen! Das Produkt ist recyclingfähig und kann im Wertstoffhof oder an einer anderen Sammelstelle für elektrischen Hausmüll abgegeben werden



Maschinenrichtlinie
2006/42/EG

EMV-Richtlinie
2014/30/EU

RoHS-Richtlinie
2011/65/EU

BESTIMMUNGSGEMÄSSE VERWENDUNG

- Der ROLLODRIVE 45 ist ausschließlich für die Steuerung von Rollladenanlagen ausgelegt.
- Die Rollladenanlage und deren Teile müssen in einem einwandfreien Zustand sein. Mängel an der Anlage oder deren Teile müssen vor dem Einbau des ROLLODRIVE 45 behoben werden.
- Am Einsatzort muss bauseitig eine frei zugängliche 230 V AC/ 50 Hz Netzsteckdose vorhanden sein (siehe Seite 206).
- Die Montagefläche für den ROLLODRIVE 45 muss eben sein.
- Verwenden Sie nur Original-Ersatzteile, so vermeiden Sie Fehlfunktionen bzw. Schäden am Gerät.

- Eine schlechte Gurtbandführung kann das Gurtband zerstören und den ROLLODRIVE 45 unnötig belasten. Montieren Sie den ROLLODRIVE 45 so, dass das Gurtband möglichst senkrecht in den Rollladengurt-Antrieb einläuft. Dadurch vermeiden Sie unnötige Reibung und Verschleiß.
- Eine andere oder darüber hinausgehende Verwendung gilt als nicht bestimmungsgemäß.
- Für Folgeschäden, Sachschäden und Personenschäden bei nicht bestimmungsgemäßer Verwendung haftet die Alfred Schellenberg GmbH nicht.
- Nach der Norm EN 13659 muss dafür Sorge getragen werden, dass die für die Behänge festgelegten Verschiebebedingungen nach EN 12045 eingehalten werden. In ausgerollter Stellung muss bei einer Kraft von 150 N in Aufwärtsrichtung an der Unterkante die Verschiebung mindestens 40 mm betragen. Dabei ist besonders darauf zu achten, dass die Ausfahrgeschwindigkeit des Behanges auf den letzten 0,4 m kleiner als 0,2 m/s sein muss.

NICHT BESTIMMUNGSGEMÄSSE VERWENDUNG

- Die Verwendung des Produktes für andere als die zuvor genannten Anwendungsbereiche ist nicht zulässig.
- Bei Verwendung des Produktes im Außenbereich besteht Lebensgefahr durch Kurzschluss und Stromschlag.
- Montieren und betreiben Sie das Produkt niemals im Außenbereich.
- Mechanische Verriegelungen jeder Art sind für den automatisierten Betrieb mit diesem Produkt nicht geeignet.

TECHNISCHE DATEN

Artikel-Nummer	22745/22638
Betriebsspannung Netzteil	230 V AC / 50 Hz
Nennleistung	29 W, max. 45 W kurzzeitig
Leistung Stand-by	ca. < 0,7 W
Netzteil Ausgang	24 V DC / 1,2 A
Drehmoment	MdN = 2,5 Nm
Max. Drehzahl	34 U / min.
Max. Rollladenfläche	4,0 m ² (3 kg/m ² Rollladenfläche)
Endzugkraft	7 kg am Gurtband
Kurzzeitbetrieb	5 Minuten
Schutzklasse	II
Schutzart	IP 20 (nur für trockene Räume)
Positioniergenauigkeit	5 mm
Anzahl der Schaltzeiten	2 (AUF und AB)
Einstellbereich Sonnenautomatik	3.000 bis 10.000 Lux
Zulässige Umgebungstemperatur	0-40 °C
Ganggenauigkeit der Uhr	ca. +/- 1 Minute / Monat
Abmessungen	siehe Seite 186
Zulässige Gurtbandbreiten	23 mm-Maxi
Gurtlänge (15 mm Standardgurtband)	5,5 m bei 1,0 mm Gurtstärke 4,3 m bei 1,3 mm Gurtstärke
Schalldruckpegel	LpA ≤ 70 dB(A)

Hinweis

Die Angaben sind Richtwerte und gelten für eine ideale Einbausituation. Aufgrund von bauseitigen Gegebenheiten können die Werte abweichen. Verwenden Sie den ROLLODRIVE 45 nur mit Rollladengurten der vorseitig genannten Maße. Falsche Rollladengurtlängen und -breiten führen zu Beschädigungen. Tauschen Sie den alten Rollladengurt aus, wenn die Anforderungen nicht erfüllt sind.

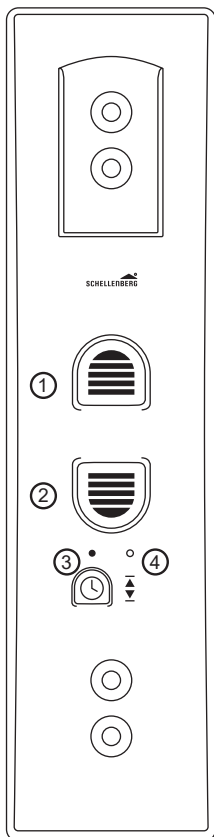

- ① Taste Auffahrt
- ② Taste Abfahrt
- ③ Taste Uhr mit LED-Anzeige

Status der LED-Anzeige (③)

○ Aus

● An

⊙ Blinkend

- ④ Taste Set

TABLE OF CONTENTS

Safety and notices	13
Technical data	15
Key explanation	17
A Dimensions	186
Required tools	187
Scope of delivery	187
B Installation	188
C Setting the end positions	207
D Changing/correcting the end positions	209
E Manual operation	210
F Automatic operation: Setting the opening and closing time	213
G Automatic operation: Manual/Auto changeover	218
H Factory default reset	223
I Obstacle detection	224
J Stuck shutter detection	225
K Optional accessories: solar sensor	226

SAFETY AND NOTICES

GB

Dear customers,



Please completely read this instruction manual before the installation and commissioning. Observe all safety instructions before you begin to work. Keep the instruction manual stored at hand and advise each user about possible dangers that are related to this product. When ownership to this product changes, hand this instruction manual over to the new owner. In case of damage which is caused by misuse or improper installation the warranty and any warranty claim will be void.

SAFETY INSTRUCTIONS



There is danger to life from electric shock! Before working on electrical equipment, it must be completely de-energized.

- Take safety measures against the accidental subsequent on-switching of the power. This also applies for the maintenance and repair of electric roller shutter systems.
- Elektroanschlüsse dürfen nur durch eine autorisierte Fachkraft ausgeführt werden.
- Electrical connections may only be performed by authorized, qualified electricians.
- Improper installation can result in serious injuries or property damage.
- The provisions of the local electric utility company as well as all applicable standards and regulations for electrical installations must be complied with.
- The product may only be used in dry rooms (IP20).
- The product and the packaging are not toys. Keep children away from it, since there is a risk of injury or suffocation.
- Do not open the product, risk of injury.
- The mains power outlet and the power supply unit must be easily accessible at all times.

- Keep people away from the movement range of the roller shutter system. The movement range of the roller shutter system must be completely visually accessible during the operation. Risk of injury.
- Children must not be allowed to play with the product.

EU DECLARATION OF CONFORMITY

The belt winder (item no. (DE) 22745, (Globe) 22638) meets the applicable requirements of European and national regulations. Conformity has been demonstrated. The full EU Declaration of Conformity document can be found at: <http://www.schellenberg.de> (under 'Download-Center', in the 'Service' tab).



Do not discard with household waste! The product is recyclable and can be returned to a recycling centre or other household electrical waste collection point



Machinery Directive
2006/42/EC

EMC Directive
2014/30/EU

RoHS Directive
2011/65/EU

INTENDED USE

- Der ROLLODRIVE 35 ist ausschließlich für die Steuerung von Rollladenanlagen ausgelegt.
- The product is exclusively designed for controlling shutter systems.
- The roller shutter system and its parts must be in a perfect condition. Defects in the system or its parts must be repaired before installing the product.
- An easily accessible 230 V AC/ 50 Hz mains socket outlet must be available at the place of installation (see page 206).
- The surface where the product is to be installed must be level.
- Only use original spare parts to avoid product malfunction or defects.

- Improper running of the belt (belt guiding) may destroy the shutter belt and cause unnecessary strain on the product. Install the product such that the belt enters the shutter belt drive as vertically as possible. This will avoid unnecessary friction and wear.
- Any other or further utilization beyond the explicitly specified shall be regarded as not intended use.
- Alfred Schellenberg GmbH shall not be liable for any consequential damage, property damage and personal injury due to improper use.
- According to EN 13659, it must be ensured that the displacement requirements as per EN 12045 are met. When unrolled, the displacement at the lower edge must be at least 40 mm at an upward-directed force of 150 N. It must be ensured that the travel speed of the hanging must be less than 0.2 m/s in the last 0.4 m.

IMPROPER USE

- The use of the product for applications other than the aforementioned is not permitted.
- Using this product outdoors presents a risk of death from short circuit or electric shock.
- Never install or operate the product outdoors.
- Mechanical locks of any kind are not suitable for automated operation with this product.

TECHNICAL DATA

Item number	22745/22638
Power supply operating voltage	230 V AC / 50 Hz
Rated output	29 W, max. 45 W short term
Standby output	approx. < 0.7 W
Power supply output	24 V DC / 1.2 A
Torque	MdN = 2.5 Nm

TECHNICAL DATA

Max. speed	34 rpm
Max. roller shutter blind surface	4.0 m² (3 kg/m² roller shutter blind surface)
End pulling force	7 kg on belt
Short-term operation	5 minutes
Protection class	II
Protection class	IP 20 (only for dry rooms)
Positioning precision	5 mm
Number of switching times	2 (UP and DOWN)
Automatic sunlight control adjustment range	3,000 to 10,000 lux
Permissible ambient temperature	0-40 °C
Clock accuracy	Approx. +/- 1 minute / month
Dimensions	See page 186
Permissible belt widths	23 mm maxi
Belt length (15 mm standard belt)	5.5 m for 1.0 mm belt thickness 4.3 m for 1.3 mm belt thickness
Sound pressure level	LpA ≤ 70 dB(A)

Note:

The specifications provided are recommended values and apply to ideal installation situations. Due to existing site conditions, the values may be different.

Only use the product in combination with shutter belts with the dimensions mentioned above. Wrong shutter belt lengths and widths will result in damage. Replace the old shutter belt when the requirements are not met.

KEY EXPLANATION

GB

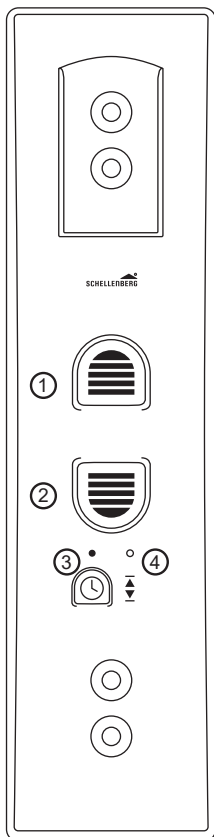

① Open button

② Close button

③ Clock button with LED display

Status of LED display (③)

○ Off

● On

⊙ Blinking

④ Set button

TABLE DES MATIÈRES

Sécurité et consignes	19
Caractéristiques techniques	21
Explication des touches	23
A Dimensions	186
Outils nécessaires	187
Étendue de livraison	187
B Montage	188
C Réglage des positions finales	207
D Modification/Correction des positions finales	209
E Commande manuelle	210
F Mode automatique : réglage des temps d'ouverture et de fermeture	213
G Mode automatique : commutation manuel/auto	218
H Réinitialisation des réglages usine	223
I Détection des obstacles	224
J Détection des blocages	225
K Accessoires optionnels : capteur solaire	226

SÉCURITÉ ET CONSIGNES

Chers clients, chères clientes,



Veuillez lire cette notice complètement avant le montage et la mise en service. Respectez toutes les consignes de sécurité avant de commencer les travaux. Conservez cette notice et indiquez à chaque utilisateur les éventuels dangers en liaison avec ce produit. En cas de changement de propriétaire, transmettez cette notice également au nouveau propriétaire. Pour les dommages, résultant d'une utilisation non conforme ou d'un montage incorrect, tout droit à la garantie s'éteint.

FR

CONSIGNES DE SÉCURITÉ





Danger de mort à cause d'une décharge électrique ! Avant de travailler sur les installations électriques, ces dernières doivent être mises hors tension.

- Prenez des mesures de sécurité pour empêcher une mise sous tension involontaire. Ceci s'applique également aux travaux de maintenance et de réparation sur les volets roulants électriques.
- Les raccordements électriques doivent toujours être réalisés par un technicien qualifié agréé et autorisé.
- Une installation incorrecte risque d'entraîner de graves blessures corporelles ou des dommages matériels.
- Il convient de respecter les réglementations de l'entreprise d'approvisionnement en électricité locale ainsi que toutes les normes et réglementations en vigueur relatives aux installations électriques.
- Utiliser le produit uniquement dans des locaux secs (classe de protection IP20).
- Le produit et l'emballage ne sont pas des jouets. Tenez les enfants éloignés, un risque de blessure ou d'asphyxie existe.
- Ne pas ouvrir le produit, risque de blessure.

- La prise secteur et le bloc d'alimentation doivent être toujours accessibles.
- Maintenez à distance les personnes du champ d'action du volet roulant. Le champ d'action des volets roulants doit être visible pendant le fonctionnement. Un risque de blessure existe.
- Il est interdit aux enfants de jouer avec le produit.

DÉCLARATION DE CONFORMITÉ UE

L'enrouleur de sangle (réf.  22745,  22638) est conforme aux exigences applicables des directives nationales et européennes. La conformité a été prouvée. Le texte complet de la déclaration de conformité UE est disponible à l'adresse suivante : <http://www.schellenberg.de> (option de menu « Service » sur la plateforme de téléchargement).



Ne pas jeter avec les ordures ménagères ! Le produit est recyclable et peut être déposé dans une déchetterie ou un autre point de collecte des appareils électriques et électroniques usagés.



Directive Machines
2006/42/CE

Directive CEM
2014/30/UE

Directive RoHS
2011/65/UE

UTILISATION CONFORME

- Le produit est conçu exclusivement pour commander les volets roulants.
- Les volets roulants et leurs composants ne doivent pas être endommagés. Tout défaut sur l'installation ou ses composants doit être éliminé avant de monter le produit.
- Une prise secteur 230 V AC/ 50 Hz doit être librement accessible sur le lieu d'utilisation (voir page 206).
- La surface de montage du produit doit être plate.
- Utilisez uniquement des pièces de rechange d'origine pour éviter tout dysfonctionnement ou dommage sur l'appareil.

- Un mauvais guidage de la sangle peut la détruire et solliciter inutilement le produit. Montez le produit de sorte à ce que la sangle s'insère si possible à la verticale dans l'entraînement de la sangle du volet. Cela permet d'éviter de l'usure et du frottement inutiles.
- Toute autre utilisation ou utilisation dépassant ce cadre est considérée comme non conforme.
- L'entreprise Alfred Schellenberg GmbH ne garantit pas les dommages matériels, corporels et consécutifs résultant d'une utilisation non conforme.
- Conformément à la norme EN 13659, il convient de veiller à ce que les conditions de déplacement définies pour les tentures selon EN 12045 soient respectées. En position déroulée, le déplacement doit être au minimum de 40 mm sur le bord inférieur avec une force de 150 N en direction du haut. Il convient de veiller particulièrement à ce que la vitesse de sortie de la tenture soit inférieure à 0,2 m/s sur les derniers 0,4 m.

UTILISATION NON CONFORME

- L'utilisation du produit pour une application différente de celles précitées n'est pas autorisée.
- Danger de mort par court-circuit ou décharge électrique si le produit est utilisé à l'extérieur.
- Ne jamais installer ni utiliser le produit à l'extérieur.
- Les verrouillages mécaniques, quel que soit leur type, ne conviennent pas à l'exploitation automatique de ce produit.

CARACTÉRISTIQUES TECHNIQUES

Référence	22745/22638
Tension de service bloc secteur	230 V AC / 50 Hz
Puissance nominale	29 W, max. 45 W brièvement
Puissance en veille	env. < 0,7 W
Sortie bloc secteur	24 V DC / 1,2 A

CARACTÉRISTIQUES TECHNIQUES

Couple	MdN = 2,5 Nm
Vitesse de rotation max.	34 tr. / min.
Surface max. volet roulant	4,0 m ² (surface du volet roulant 3 kg/m ²)
Force de traction finale	7 kg sur la sangle
Fonctionnement de courte durée	5 minutes
Classe de protection	II
Indice de protection	IP 20 (uniquement pour les locaux secs)
Précision de la position	5 mm
Nombre de temps de commutation	2 (montée et descente)
Plage de réglage automatisme solaire	3.000 à 10.000 Lux
Température ambiante autorisée	0-40 °C
Précision de l'heure	env. +/- 1 minute / mois
Dimensions	voir page 186
Largeurs de sangle autorisées	23 mm max.
Longueur de sangle (15 mm sangle standard)	5,5 m pour une épaisseur de sangle de 1,0 mm 4,3 m pour une épaisseur de sangle de 1,3 mm
Niveau de pression acoustique	LpA ≤ 70 dB(A)

Nota

Les données sont indicatives et se réfèrent à une situation de montage idéale. Les valeurs peuvent différer en raison des données locales.

Utilisez le produit uniquement avec les sangles de volet des dimensions indiquées précédemment. Des longueurs et largeurs incorrectes de sangles de volet entraînent des dommages. Remplacez l'ancienne sangle de volet lorsque les exigences ne sont pas satisfaites.

EXPLICATION DES TOUCHES

FR

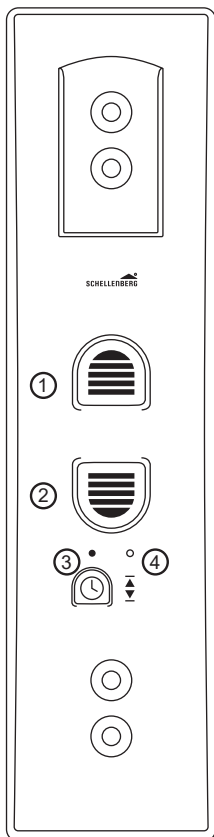

- ① Touche Montée
- ② Touche Descente
- ③ Touche Horloge avec affichage à DEL

Statut de l'affichage à DEL (③)

○ Arrêt

● Marche

—●— Clignotant

- ④ Touche Réglage

INHOUDSOPGAVE

Veiligheid en instructies	25
Technische gegevens	27
Verklaring van de toetsen	29
A Afmetingen	186
Vereiste gereedschappen	187
Leveringsprogramma	187
B Montage	188
C Eindstanden instellen	207
D Eindstanden veranderen/corrigeren	209
E Handmatige bediening	210
F Automatische modus: openings- en sluittijd instellen	213
G Automatische modus: omschakeling handm./auto	218
H Fabrieks-reset	223
I Hindernisherkenning	224
J Blokkeerherkenning	225
K Optionele accessoires: zonnensensor	226

VEILIGHEID EN INSTRUCTIES

Geachte klant,



Lees a.u.b. vóór de montage en inbedrijfstelling deze gebruiksaanwijzing volledig door. Neem alle veiligheidsaanwijzingen in acht, voordat u met de werkzaamheden begint. Sla de gebruiksaanwijzing op en wijs iedere gebruiker op eventuele risico's die samenhangen met dit product.

Overhandig deze gebruiksaanwijzing ook aan de nieuwe eigenaar bij overgang van eigenaar. Bij schade die ontstaat door onvakkundig gebruik of door foutieve montage, vervalt de garantie en iedere aanspraak op fabrieksgarantie.

NL

VEILIGHEIDSAANWIJZINGEN



Er bestaat levensgevaar door een stroomstoot! Vóór werkzaamheden aan elektrische installaties moeten deze vrij van spanning worden geschakeld.

- Tref veiligheidsmaatregelen tegen abusievelijk inschakelen. Dit geldt ook bij onderhoud en reparatie aan elektrische rolluikinstallaties.
- Aansluitingen op het elektriciteitsnet mogen uitsluitend door een geautoriseerde, goedgekeurde vakman worden uitgevoerd.
- Onvakkundige installatie kan leiden tot ernstig persoonlijk letsel of materiële schade.
- De voorschriften van het lokale energiebedrijf en alle geldende normen en voorschriften voor de installatie van elektriciteit moeten worden nageleefd.
- Het product uitsluitend in droge ruimten gebruiken (beschermingsniveau IP20).
- Het product en de verpakking zijn geen speelgoed. Houd kinderen uit de buurt ervan, er bestaat gevaar voor verwondingen of verstikking.
- Het product niet openen, gevaar voor verwondingen.
- De netstekkerdoos en de netvoeding moeten altijd vrij toegankelijk zijn.

- Houd mensen uit de buurt van het loopgebied van de rolluikinstallatie. Het loopgebied van de rolluikinstallatie moet tijdens het gebruik kunnen worden ingezien. Er bestaat verwondingsgevaar.
- Het mag kinderen niet worden toegestaan om met het product te spelen.

EU-CONFORMITEITSVERKLARING

De bandopwinder (artikelnr. (DE) 22745,  22638) voldoet aan de geldende vereisten van Europese en nationale richtlijnen. De conformiteit werd aangetoond. De volledige tekst van de EU-conformiteitsverklaring is beschikbaar op het volgende internetadres: <http://www.schellenberg.de> (Menupunt "Service" in het download-center).



Niet met het huisvuil weggooien! Het product is recyclebaar en kan worden afgevoerd naar een recyclingcentrum of naar een ander inzamelpunt voor huishoudelijk elektrisch afval.



Machinerichtlijn
2006/42/EG

EMV-richtlijn
2014/30/EG

RoHS-richtlijn
2011/65/EG

GEBRUIK VOLGENS DE VOORSCHRIFTEN

- De tijdschakelklok is uitsluitend ontworpen voor de besturing van rolluikinstallaties.
- De rolluikinstallatie en de onderdelen daarvan moeten in perfecte staat zijn. Defecten aan de installatie of onderdelen ervan moeten vóór de inbouw van het product worden verholpen.
- Er moet op de plaats van inbouw een door de opdrachtgever geleverde vrij toegankelijke 230 V AC/ 50 Hz netstekkerdoos aanwezig zijn (zie pagina 206).
- Het montageoppervlak voor het product moet egaal zijn.
- Gebruik uitsluitend originele onderdelen; zo voorkomt u foutieve functies c.q. schade aan het apparaat.

- Eien slechte riemgeleiding kan de riem vernielen en het product onnodig belasten. Monteer het product zodanig dat de riem zo loodrecht mogelijk in de rolluikriemaandrijving inloopt. Daardoor voorkomt u onnodige wrijving en slijtage.
- Een ander of verder gaand gebruik geldt als niet in overeenstemming met de voorschriften.
- Voor vervolgschade, materiële schade en persoonlijk letsel bij niet voorgeschreven gebruik is Alfred Schellenberg GmbH niet aansprakelijk.
- Volgens norm EN 13659 moet ervoor gezorgd worden dat de voor de rolluiken vastgelegde verschuifcondities conform EN 12045 worden aangehouden. In uitgerolde stand moet bij een kracht van 150 N in opwaartse richting de verschuiving aan de onderkant minimaal 40 mm bedragen. Hierbij moet er met name op worden gelet dat de uitloopsnelheid van het rolluik op de laatste 0,4 m kleiner dan 0,2 m/s moet zijn.

ONBEOOGD GEBRUIK

- Het product mag niet voor andere dan de hierboven genoemde doeleinden worden gebruikt.
- Als het product buitenshuis wordt gebruikt, bestaat er een kans op dodelijk letsel door kortsluiting en elektrische schokken.
- Monteer of gebruik het product nooit buitenshuis.
- Mechanische vergrendelingen van welke aard dan ook zijn niet geschikt voor geautomatiseerd gebruik met dit product.

TECHNISCHE GEGEVENS

Artikelnummer	22745/22638
Bedrijfsspanning voeding	230 V AC / 50 Hz
Nominaal vermogen	29 W, max. 45 W kortstondig
Vermogen stand-by	ca. < 0,7 W
Voeding uitgang	24 V DC / 1,2 A
Koppel	MdN = 2,5 Nm
Max. toerental	34 / min.
Max. rolluikoppervlak	4,0 m ² (3 kg/m ² rolluikoppervlak)
Eindtrekkracht	7 kg aan de gordelband
Kortstondige werking	5 minuten
Veiligheidsklasse	II
IP-code	IP 20 (uitsluitend voor droge ruimten)
Positioneringsnauwkeurigheid	5 mm
Aantal schakeltijden	2 (OMHOOG EN OMLAAG)
Instelbereik zonneautomat	3.000 tot 10.000 Lux
Toelaatbare omgevingstemperatuur	0-40 °C
Nauwkeurigheid van de klok	ca. +/- 1 minuut / maand
Afmetingen	zie pag. 186
Toegelaten bandbreedtes	23 mm-Maxi
Bandlengte (15 mm standaardband)	5,5 m bij 1,0 mm bandsterkte 4,3 m bij 1,3 mm bandsterkte
Geluidsdruk niveau	LpA ≤ 70 dB(A)

Aanwijzing

De opgaven zijn richtwaarden en gelden voor een ideale inbouwpositie. De waarden kunnen afwijken op grond van bouwkundige feiten. Gebruik het product uitsluitend met rolluikriemen voor de bovengenoemde afmetingen. Foutieve rolluikriemlengten en -breedten leiden tot beschadigingen. Vervang de oude rolluikriem als niet voldaan is aan de eisen.

VERKLARING VAN DE TOETSEN

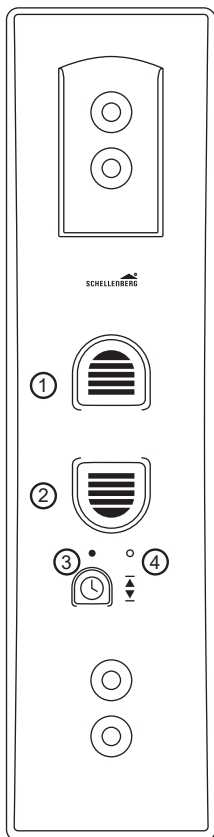

- ① Toets omhoog gaan
- ② Toets omlaag gaan
- ③ Toets klok met LED-display

NL

Status van het LED-display (③)

○ Uit

● Aan

☼ Knipperend

- ④ Toets set

SPIS TREŚCI

Bezpieczeństwo i wskazówki	31
Dane techniczne	33
Objaśnienie klawiszy	35
A Wymiary	186
Wymagane narzędzia	187
Zakres dostawy	187
B Montaż	188
C Ustawianie położeń krańcowych	207
D Zmiana/korekta położeń krańcowych	209
E Ręczna obsługa	210
F Tryb automatyczny: ustawianie czasu otwarcia i zamknięcia	213
G Tryb automatyczny: przełączanie między trybem ręcznym/automatycznym	218
H Reset fabryczny	223
I Wykrywanie przeszkody	224
J Wykrywanie blokady	225
K Akcesoria opcjonalne: czujnik światła słonecznego	226

BEZPIECZEŃSTWO I WSKAZÓWKI

Szanowna Klientko, Szanowny Kliencie,



Przed montażem i uruchomieniem dokładnie przeczytaj niniejszą instrukcję. Przestrzegaj wszystkich zasad bezpieczeństwa przed przystąpieniem do pracy. Zachowaj tę instrukcję oraz informuj każdego użytkownika o ewentualnych zagrożeniach związanych z używaniem produktu. Przy każdej zmianie właściciela przekaz niniejszą instrukcję nowemu właścicielowi. W przypadku szkód spowodowanych przez użytkowanie w nienależyty sposób lub nieprawidłowy montaż wygasa gwarancja i wszelkie roszczenia gwarancyjne.

PL

ZASADY BEZPIECZEŃSTWA





Niebezpieczeństwo śmierci wskutek porażenia elektrycznego! Przed przystąpieniem do prac na instalacji elektrycznej odłącz ją od napięcia.

- Zastosuj środki uniemożliwiające przypadkowe włączenie. Dotyczy to również konserwacji i napraw elektrycznych instalacji roletowych.
- Podłączenie do instalacji elektrycznej może być wykonane tylko przez uprawnionego elektryka.
- Nieprawidłowe wykonanie instalacji może doprowadzić do poważnych obrażeń i szkód materialnych.
- Przestrzegaj przepisów lokalnego zakładu energetycznego oraz wszystkich obowiązujących norm i przepisów dotyczących instalacji elektrycznych.
- Używaj produktu tylko w pomieszczeniach suchych (klasa ochrony IP20).
- Produkt i opakowanie nie mogą być używane do zabawy. Przechowuj je poza zasięgiem dzieci, niebezpieczeństwo obrażeń lub uduszenia.
- Nie otwieraj produktu, niebezpieczeństwo obrażeń.

- Gniazdo sieciowe i zasilacz muszą być zawsze dobrze dostępne.
- Dopilnuj, aby w strefie przesuwu rolety nie znajdowały się żadne osoby. Strefa przesuwu rolety musi być widoczna w trakcie używania urządzenia. Niebezpieczeństwo obrażeń.
- Nie pozwalaj dzieciom na zabawę z produktem.

DEKLARACJA ZGODNOŚCI UE

Nawijacz pasa (nr art.  22745,  22638) spełnia obowiązujące wymagania europejskich i krajowych dyrektyw. Zgodność została udokumentowana. Pełny tekst deklaracji zgodności UE jest dostępny pod adresem: <http://www.schellenberg.de> (punkt „Service“ w centrum pobierania).



Nie wyrzucać razem z odpadami domowymi! Produkt nadaje się do recyklingu i można go oddać do odpowiedniego punktu zbiórki odpadów elektrycznych.



Dyrektywa maszynowa
2006/42/WE

Dyrektywa EMC
2014/30/UE

Dyrektywa RoHS
2011/65/UE

UŻYCIĘ ZGODNE Z PRZEZNACZENIEM

- Produkt jest przeznaczony wyłącznie do sterowania instalacji roletowych.
- Instalacja roletowa i jej części muszą być w nienagannym stanie. Wady instalacji lub jej części muszą być wyeliminowane przed zamontowaniem produktu.
- W miejscu instalacji w pomieszczeniu musi znajdować się dobrze dostępne gniazdo sieciowe 230 V AC/50 Hz (patrz strona 206).
- Powierzchnia montażu produktu musi być równa.
- Używaj tylko oryginalnych części zamiennych, w ten sposób można uniknąć nieprawidłowego działania lub uszkodzeń urządzenia.

- Nieprawidłowe ułożenie taśmy może spowodować jej zniszczenie i niepotrzebne obciążenie produktu. Zamontuj produkt w taki sposób, aby taśma wchodziła w napęd możliwie pionowo. W ten sposób można uniknąć zbędnego tarcia i zużycia.
- Inne lub wykraczające poza powyższe użytkowanie jest uważane za niezgodne z przeznaczeniem.
- Alfred Schellenberg GmbH nie odpowiada za szkody następcze, szkody materialne i osobowe, spowodowane użyciem niezgodnym z przeznaczeniem.
- Zgodnie z normą EN 13659 użytkownik musi zapewnić warunki przesuwania zasłon zgodne z wymogami normy EN 12045. W wysuniętym położeniu przy sile 150 N w kierunku do góry przesunięcie na dolnej krawędzi musi wynosić co najmniej 40 mm. W szczególności należy przy tym dopilnować, aby prędkość wysuwania zasłon ostatnich 0,4 m była mniejsza niż 0,2 m/s.



ZASTOSOWANIE NIEZGODNE Z PRZEZNACZENIEM

- Zastosowanie tego produktu w innym niż wymienione obszary zastosowania jest niedopuszczalne.
- Przy zastosowaniu tego produktu na zewnątrz budynków istnieje niebezpieczeństwo dla życia na skutek zwarcia lub porażenia prądem.
- Nigdy nie montować i nie używać tego produktu na zewnątrz budynków.
- Wszelkiego rodzaju u mechaniczne blokady nie nadają się do automatycznej pracy z tym produktem.

DANE TECHNICZNE

Numer artykułu	22745/22638
Napięcie robocze zasilacza	230 V AC / 50 Hz
Moc znamionowa	29 W, maks. chwilowo 45 W
Moc Stand-by	ok. < 0,7 W
Zasilacz wyjście	24 V DC / 1,2 A

DANE TECHNICZNE

Moment obrotowy	MdN = 2,5 Nm
Maks. prędkość obrotowa	34 obr./min
Maks. powierzchnia rolety	4,0 m ² (3 kg/m ² powierzchnia rolety)
Końcowa siła pociągowa	7 kg na taśmie pasowe
Tryb krótkookresowy	5 minut
Klasa ochrony	II
Stopień ochrony	IP 20 (tylko do pomieszczeń suchych)
Dokładność pozycjonowania	5 mm
Liczba czasów przełączania	2 (GÓRA i DÓŁ)
Zakres ustawiania automatyki słonecznej	3 000 – 10 000 luksów
Dopuszczalna temperatura otoczenia	0-40°C
Dokładność godzinowa	ok. +/- 1 minuta / miesiąc
Wymiary	patrz strona 186
Dopuszczalne szerokości pasa	23 mm Maxi
Długość pasa (15 mm pas standardowy)	5,5 m przy grubości pasa 1,0 mm 4,3 m przy grubości pasa 1,3 mm
Poziom ciśnienia akustycznego	LpA ≤ 70 dB(A)

Wskazówka

Podane parametry są wartościami orientacyjnymi i dotyczą idealnej sytuacji montażowej. Ze względu na specyfikę miejsca montażu wartości mogą być inne. Używaj produktu wyłącznie z taśmami rolet wymiennymi na poprzedniej stronie. Nieprawidłowe długości i szerokości prowadzą do uszkodzeń. Wymień starą taśmę rolety, jeżeli nie spełnia wymogów.

OBJAŚNIENIE KLAWISZY

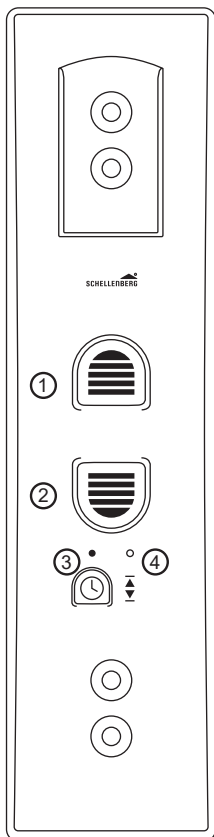

① Przycisk podnoszenia

② Przycisk opuszczania

③ Przycisk zegara ze wskaźnikiem LED

PL

Stan wskaźnika LED (③)

○ Wył.

● Wł.

☀ Miganie

④ Przycisk Set

INDICE

Sicurezza ed avvertenze	37
Dati tecnici	39
Descrizione dei tasti	41
A Misure	186
Utensili necessari	187
Fornitura	187
B Montaggio	188
C Regolazione dei finecorsa	207
D Modifica/correzione dei finecorsa	209
E Funzionamento manuale	210
F Funzionamento automatico: Impostazione dell'ora di apertura e di chiusura	213
G Funzionamento automatico: Commutazione manuale/automatico	218
H Reset impostazioni	223
I Rilevamento ostacoli	224
J Riconoscimento dispositivo di bloccaggio	225
K Accessori opzionali: Sensore sole	226

SICUREZZA ED AVVERTENZE

Gentile cliente,



prima di procedere al montaggio e all'utilizzo dell'apparecchio si prega di leggere attentamente le istruzioni. Rispettare tutte le avvertenza prima di procedere con i lavori. Conservare le istruzioni ed informare eventuali utenti sui rischi correlati all'uso del presente prodotto. In caso di cambio di proprietà, consegnare le presenti Istruzioni al nuovo proprietario. In caso di danni causati da un uso improprio o da un montaggio errato, si estingue la garanzia e qualsiasi diritto di garanzia.

IT

AVVERTENZE DI SICUREZZA





Rischio mortale a causa di scosse elettriche! Prima di qualsiasi intervento su impianti elettrici, è necessario scollegare sempre la rete elettrica.

- Prendere le dovute precauzioni contro un'attivazione involontaria. Ciò vale anche per la riparazione e la manutenzione su avvolgibili elettriche.
- I collegamenti elettrici possono essere eseguiti solo da un elettrotecnico autorizzato e specializzato.
- Una installazione eseguita in modo errato può provocare gravi danni a persone o cose.
- Devono essere rispettate le norme del fornitore locale di energia elettrica e le norme e regolamentazioni generali per le installazioni elettriche.
- Usare il prodotto solo in ambienti asciutti (Classe di protezione IP20).
- Il prodotto e l'imballaggio non sono un giocattolo. Tenere lontano dalla portata dei bambini. Sussiste il rischio di lesioni o di soffocamento.
- Non aprire il prodotto. Sussiste il rischio di lesioni.
- La presa e l'alimentatore devono essere sempre accessibili.

- Tenere lontano le persone dall'area di spostamento dell'avvolgibile. L'area di spostamento dell'avvolgibile durante il funzionamento deve essere visibile. Sussiste il rischio di lesioni.
- Ai bambini non deve essere consentito giocare con il prodotto.

DICHIARAZIONE DI CONFORMITÀ UE

L'avvolgicinghia (art. n.  22745,  22638) è conforme ai requisiti in vigore delle direttive europee e nazionali. La conformità è stata comprovata. Il testo completo della dichiarazione di conformità UE è disponibile al seguente indirizzo: <http://www.schellenberg.de> (sotto "Servizio" nel Centro download).



Non smaltire insieme ai normali rifiuti! Il prodotto è riciclabile e può essere consegnato a un'isola ecologica o a un altro luogo preposto alla raccolta di rifiuti elettrici



Direttiva relativa alle
macchine 2006/42/CE

Direttiva CEM
2014/30/CE

Direttiva RoHS
2011/65/CE

USO CONFORME

- Il prodotto è omologato esclusivamente per il controllo di avvolgibili.
- L'avvolgibile ed i suoi componenti devono essere in uno stato perfetto. Eventuali difetti sull'impianto o sui suoi componenti devono essere risolti prima del montaggio del prodotto.
- Presso il luogo di utilizzo deve essere presente una presa elettrica accessibile da 230 V AC/ 50 Hz (vedi pagina 206).
- La superficie di montaggio del prodotto deve essere piana.
- Usare solo pezzi di ricambio originali. In questo modo si evitano malfunzionamenti o danni all'apparecchio.

- Una guida malfunzionante della cinghia potrebbe causare la rottura della cinghia stessa e sollecitare inutilmente il prodotto. Montare il prodotto in modo tale da far scorrere la cinghia in verticale nel dispositivo di azionamento della cinghia dell'avvolgibile. In questo modo si evita un inutile sfregamento ed usura.
- Un impiego diverso o che non rientri in quello previsto del prodotto non è considerato conforme.
- La Alfred Schellenberg GmbH non si assume alcuna responsabilità per danni conseguenti, danni a persone e cose nel caso di un impiego diverso rispetto a quello previsto.
- Secondo la norma EN 13659 è necessario accertarsi che vengano rispettate le condizioni di spostamento previste per gli avvolgibili secondo quanto previsto dalla normativa EN 12045. In posizione svolta, con una forza di 150 N in direzione ascendente sul bordo inferiore, lo spostamento deve essere di almeno 40 mm. Accertarsi in particolare che la velocità di uscita dell'avvolgibile negli ultimi 0,4 m sia inferiore di 0,2 m/s.



USO NON CONFORME

- È vietato l'utilizzo del prodotto per usi diversi da quelli previsti.
- L'utilizzo del prodotto in ambienti esterni comporta un rischio di vita a causa di corto circuiti o scossa elettrica.
- Non montare e utilizzare assolutamente il prodotto in ambienti esterni.
- I bloccaggi meccanici di qualsiasi tipo non sono adatti per il funzionamento automatico di questo prodotto.

DATI TECNICI

Art. n.	22745/22638
Alimentatore tensione di esercizio	230 V CA / 50 Hz
Potenza nominale	29 W, max. 45 W transitoria
Potenza stand-by	ca. < 0,7 W
Uscita alimentazione	24 V CA / 1,2 A

DATI TECNICI	
Momento torcente	Mt = 2,5 Nm
Momento torcente max.	34 U / min.
Superficie avvolgibile max.	4,0 m ² (3 kg/m ² superficie avvolgibile)
Forza di trazione finale	7 kg sul nastro
Funzionamento breve	5 minuti
Classe di sicurezza	II
Tipo di sicurezza	IP 20 (solo per ambienti asciutti)
Precisione di posizionamento	5 mm
Numero di tempi di commutazione	2 (SÙ e GIÙ)
Gamma di regolazione automazione sole	3.000–10.000 lux
Temperatura ambientale consentita	0–40 °C
Precisione dell'ora	ca. +/- 1 minuto / mese
Dimensioni	a pagina 186
Larghezza nastro consentita	23 mm Maxi
Lunghezza nastro (15 mm nastro standard)	5,5 m per 1,0 mm di spessore del nastro 4,3 m per 1,3 mm di spessore del nastro
Livello di pressione acustica	LpA ≤ 70 dB(A)

Avvertenza

Le indicazioni riportate sono dei valori di riferimento e sono valide per una situazione di montaggio ideale. Questi valori possono divergere in base alla struttura presente. Utilizzare il prodotto solo con delle cinghie dalle misure precedentemente citate. Una lunghezza o larghezza errata delle cinghie può determinare danneggiamenti. Sostituire la vecchia cinghia quando non vengono più rispettati i requisiti.

DESCRIZIONE DEI TASTI

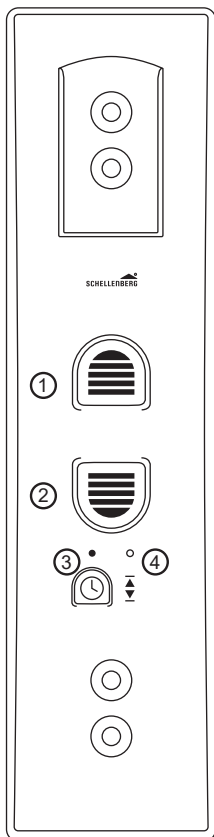

- ① Tasto Salita
- ② Tasto Discesa
- ③ Tasto orologio con indicatore a LED

IT

Stato dell'indicatore a LED (③)

○ Off

● On

☀ Lampeggiante

- ④ Tasto Set

ÍNDICE

Seguridad e indicaciones	43
Datos técnicos	45
Explicación de teclas	47
A Dimensiones	186
Herramientas necesarias	187
Volumen de suministro	187
B Montaje	188
C Ajuste de la posición final	207
D Modificar/corregir la posición final	209
E Operación manual	210
F Funcionamiento automático: Ajustar hora de apertura y cierre	213
G Funcionamiento automático: Conmutación manual/automático	218
H Reseteo de fábrica	223
I Reconocimiento de obstáculos	224
J Reconocimiento de bloqueos	225
K Accesorio adicional: Sensor solar	226

SEGURIDAD E INDICACIONES

Estimada cliente, estimado cliente:



Usted debe leer todas las instrucciones antes de proceder al montaje y puesta en marcha. Préstese atención a todas las indicaciones de seguridad antes de comenzar el trabajo. Guardar las instrucciones y advertir a los usuarios sobre los posibles peligros relacionados con este producto.

En caso de cambio del propietario se deben transferir estas instrucciones al nuevo dueño. Si se producen daños debido al uso inadecuado o montaje incorrecto se pierden todos los derechos de garantía.



INDICACIONES DE SEGURIDAD



¡Peligro de muerte por descarga eléctrica! Antes de iniciar el trabajo en instalaciones eléctricas se debe verificar la ausencia de tensión.

- Tomar medidas de seguridad contra una conexión accidental. Esto se aplica también a los trabajos de mantenimiento y reparación en persianas enrollables eléctricas.
- Solamente el personal cualificado y autorizado debe realizar trabajos de conexiones eléctricas.
- Una instalación incorrecta puede provocar daños personales o materiales graves.
- Deben respetarse las normas de la compañía de suministro eléctrico local, así como todas las normas y reglamentos de la instalación eléctrica.
- Utilizar el producto únicamente en locales secos (clase de protección IP20).
- El producto y su embalaje no son un juguete. Manténgase fuera del alcance de los niños, existe peligro de lesiones o asfixia.
- No abrir el producto, ¡peligro de lesiones!
- El tomacorriente y la fuente de alimentación deben estar siempre accesibles.
- Mantener a las personas alejadas del área de operación de la persiana enrollable. El área de funcionamiento de la persiana debe estar visible durante su operación. Existe peligro de posibles lesiones.
- Se prohíbe que los niños jueguen con el producto.

DECLARACIÓN DE CONFORMIDAD CE

El dispositivo de enrollado de la cinta (n.º art.  22745,  22638) cumple los requisitos actuales de las directivas nacionales y europeas. Se ha comprobado la conformidad. El texto completo de la declaración de conformidad CE está disponible en la siguiente dirección de Internet: <http://www.schellenberg.de> (opción de menú "Servicio" del centro de descargas).



¡No desechar en la basura doméstica! Este producto es reciclable y debe entregarse en una planta de reciclaje o en otro punto de recogida de desechos eléctricos



Directiva de máquinas
2006/42/CE

Directiva CEM
2014/30/UE

Directiva RAEE
2011/65/UE

UTILIZACIÓN APROPIADA

- El producto está previsto solo para el control eléctrico de persianas enrollables.
- La persiana enrollable y sus partes deben mantenerse en perfecto estado. Antes del montaje se deben eliminar los defectos en el sistema o sus partes.
- En el sitio de operación debe estar disponible un enchufe de pared 230 V AC/50 Hz con libre acceso (véase la página 206).
- La superficie de montaje del producto deber ser plana.
- Utilizar solamente las piezas de reemplazo originales para evitar fallos de operación y daños en el equipo.
- Una guía defectuosa puede destruir la cinta y recargar innecesariamente el producto. El montaje se debe efectuar de tal forma que la cinta se ajuste lo mejor posible en una posición vertical en el mecanismo de accionamiento. De esta forma se evita un nivel de fricción y desgaste alto.
- Cualquier uso distinto o que vaya más allá de lo estipulado será considerado como no conforme a lo previsto.

- Alfred Schellenberg GmbH no se hace responsable de los daños resultantes, materiales o personales, derivados de un uso no debido.
- Según la norma EN 13659 es preciso cuidar que las condiciones de desplazamiento fijadas para la cortina cumplan con la norma EN 12045. En la posición desenrollada el desplazamiento en el borde inferior debe ser al menos de 40 mm al aplicar una fuerza de 150 N en dirección hacia arriba. Aquí se debe prestar atención especialmente a que la velocidad para desplegarse la cortina en los últimos 0.4 m sea inferior a 0.2 m/s.

USO NO INDICADO

- No está permitido el uso del producto para aplicaciones distintas a las descritas anteriormente.
- El uso del producto en exteriores entraña riesgo de muerte por cortocircuito y electrocución.
- No monte ni utilice el producto jamás en exteriores.
- Ningún tipo de bloqueo mecánico resulta apto para el funcionamiento automatizado junto con este producto.

ES

DATOS TÉCNICOS

Número de artículo	22745/22638
Tensión operativa de la fuente de alimentación	230 V CA/50 Hz
Potencia nominal	29 W, máx. 45 W momentáneamente
Potencia en stand-by	aprox. < 0,7 W
Salida de la fuente de alimentación	24 V CC/1,2 A
Par de giro	MdN = 2,5 Nm
Velocidad máx.	34 rpm

DATOS TÉCNICOS

Superficie máx. de la persiana veneciana	4,0 m ² (3 kg/m ² de superficie de la persiana veneciana)
Fuerza de tracción final	7 kg en la cinta
Funcionamiento de corta duración	5 minutos
Clase de protección	II
Grado de protección	IP 20 (solo para estancias secas)
Precisión de posicionamiento	5 mm
Número de tiempos de conmutación	2 (ARRIBA y ABAJO)
Rango de ajuste de la función solar automática	de 3000 a 10 000 lux
Temperatura ambiente permitida	de 0 a 40° C
Exactitud del reloj	aprox. +/- 1 minuto/mes
Dimensiones	véase la página 186
Anchos de cinta permitidos	23 mm - maxi
Longitud de cinta (cinta estándar de 15 mm)	5,5 m con cinta de 1,0 mm de grosor 4,3 m con cinta de 1,3 mm de grosor
Nivel de presión sonora	LpA ≤ 70 dB(A)

Nota:

Los datos son valores orientativos y son válidos para situaciones ideales de montaje. Debido a las particularidades constructivas estos valores pueden variar. Utilizar el producto solamente con cintas para persianas de las medidas mencionadas anteriormente. Una longitud o ancho incorrectos de la cinta pueden provocar daños. Se debe reemplazar una cinta usada cuando no cumpla con los requisitos.

EXPLICACIÓN DE TECLAS

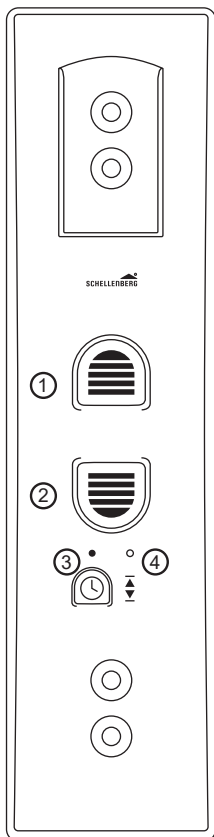

- ① Tecla arriba
- ② Tecla abajo
- ③ Tecla del reloj con LED indicador

Estado del LED indicador (③)

- apagado
- encendido
- ⊙ parpadeo

- ④ Tecla de ajuste „Set“

ES

ÍNDICE

Segurança e instruções	49
Dados técnicos	51
Explicação dos botões	53
A Dimensões	186
Ferramentas necessárias	187
Volume de fornecimento	187
B Montagem	188
C Ajuste da posição final	207
D Alteração/correção da posição final	209
E Operação manual	210
F Modo automático: ajuste do tempo de abertura e de fecho	213
G Modo automático: comutação manual/automática	218
H Reset de fábrica	223
I Detecção de obstáculos	224
J Detecção de bloqueio	225
K Acessório opcional: sensor solar	226

SEGURANÇA E INSTRUÇÕES

Estimado cliente,



Antes da montagem e da colocação em serviço, leia este manual na íntegra. Observe todas as instruções de segurança, antes de dar início aos trabalhos. Guarde o manual e informe todos os utilizadores quanto a eventuais perigos relativos a este produto. Em caso da mudança do proprietário, entregue também este manual ao novo proprietário. Em caso de danos resultantes da utilização indevida ou da montagem incorrecta, caduca a garantia e qualquer direito à mesma.

INSTRUÇÕES DE SEGURANÇA





Existe perigo de vida devido a um choque eléctrico! Antes de trabalhos em sistemas eléctricos, estes devem ser comutados para o estado livre de tensão.

PT

- Tome medidas de segurança contra a ligação inadvertida. O mesmo se aplica em caso de manutenção e reparação em sistemas eléctricos de persiana.
- As ligações eléctricas apenas podem ser efectuadas por profissionais especializados autorizados.
- A instalação incorrecta pode provocar danos materiais ou pessoais graves.
- Devem ser observados os regulamentos da companhia de distribuição de energia local, bem como todas as normas e regulamentos para a instalação eléctrica.
- Utilizar o produto apenas em espaços secos (classe de protecção IP20).
- O produto e a embalagem não são um brinquedo. Mantenha fora do alcance das crianças; existe perigo de ferimentos e de asfixia.
- Não abrir o produto; perigo de ferimentos.
- A tomada de rede e a fonte de alimentação devem ser sempre facilmente acessíveis.

- Mantenha as pessoas afastadas do raio de acção do sistema de persianas. O raio de acção do sistema de persianas deve ser visível durante a operação. Existe perigo de ferimentos.
- Não se deve permitir que as crianças brinquem com o produto.

DECLARAÇÃO DE CONFORMIDADE UE

O enrolador de persiana (n.º art.  22745,  22638) cumpre os requisitos aplicáveis das diretivas europeias e nacionais. A conformidade foi verificada. O texto completo da declaração de conformidade UE está disponível no seguinte endereço de internet: <http://www.schellenberg.de> (item do menu "Serviço" no Download-Center).



Não eliminar no lixo doméstico! O produto pode ser reciclado e entregue num centro de reciclagem ou num posto de recolha de resíduos urbanos elétricos



Diretiva relativa às
máquinas 2006/42/CE

Diretiva CEM
2014/30/UE

Diretiva RSP
2011/65/UE

USO DE ACORDO COM A FINALIDADE

- O produto foi concebido exclusivamente para o controlo de sistemas de persianas.
- O sistema de persianas e respectivas peças devem estar num estado irrepreensível. Qualquer defeito no sistema ou nas respectivas peças deve ser eliminado antes da montagem do produto.
- No local de utilização deve encontrar-se uma tomada de rede 230 V AC/ 50 Hz de livre acesso, providenciada pelo cliente (ver página 206).
- A superfície de montagem para o produto deve ser plana.
- Use apenas peças de reposição originais; desse modo evitará falhas de funcionamento ou danos no aparelho.

- Uma má guia da fita pode danificar a fita e sobrecarregar o produto desnecessariamente. Monte o produto de modo a que a fita entre no accionamento da fita das persianas o mais na vertical possível. Desse modo, evitará fricção e desgaste.
- Uma outra utilização ou uma utilização que vá para além da prevista, é considerada incorrecta.
- A Alfred Schellenberg GmbH não se responsabiliza por danos subsequentes, danos materiais e danos pessoais, em caso de utilização indevida.
- De acordo com a norma EN 13659, deve ter-se em atenção se as condições definidas para a deslocação das persianas respeitam a norma EN 12045. Na posição desenrolada, aplicando uma força de 150 N no sentido ascendente, a deslocação deve perfazer, no canto inferior, pelo menos 40. Neste processo, deve ter-se em atenção o facto de a velocidade de subida da persiana nos últimos 0,4 m dever ser inferior a 0,2 m/s.

UTILIZAÇÕES INDEVIDAS

- Não é permitida a utilização do produto para outras áreas de aplicação que não as previamente referidas.
- Ao utilizar o produto em áreas exteriores, existe perigo de morte devido a curto-circuito ou choque elétrico.
- Nunca monte nem opere o produto em áreas exteriores.
- As fechaduras mecânicas de qualquer tipo não são adequadas para a operação automatizada com este produto.

PT

DADOS TÉCNICOS

Número de artigo	22745/22638
Tensão de funcionamento da fonte de alimentação	230 V CA/50 Hz
Potência nominal	29 W, máx. 45 W, período curto
Potência em modo de espera	aprox. < 0,7 W
Saída da fonte de alimentação	24 V CC/1,2 A

DADOS TÉCNICOS

Binário	MdN = 2,5 Nm
Velocidade máx.	34 r.p.m.
Superfície de persiana máx.	4,0 m ² (superfície de persiana de 3 kg/m ²)
Força de retração	7 kg na precinta
Operação de curta duração	5 minutos
Classe de proteção	II
Grau de proteção	IP 20 (apenas para espaços secos)
Precisão de posicionamento	5 mm
Períodos de comutação	2 (para CIMA e para BAIXO)
Gama de ajuste do sistema automático de iluminação	3000 a 10.000 lux
Temperatura ambiente permitida	0 a 40 °C
Precisão do relógio	aprox. +/- 1 minuto/mês
Dimensões	ver página 186
Larguras da precinta permitidas	Maxi 23 mm
Comprimento da precinta (15 mm precinta padrão)	5,5 m com espessura da precinta de 1,0 mm 4,3 m com espessura da precinta de 1,3 mm
Nível de pressão acústica	LpA ≤ 70 dB(A)

Nota

As informações são valores de referência e são válidas para uma situação de montagem ideal. Devido às condições no local, os valores podem variar. Use o produto apenas com fitas de persianas com as medidas mencionadas anteriormente. Comprimentos e larguras errados de fita causam danos. Troque a fita da persiana, se os requisitos não forem cumpridos.

EXPLICAÇÃO DOS BOTÕES

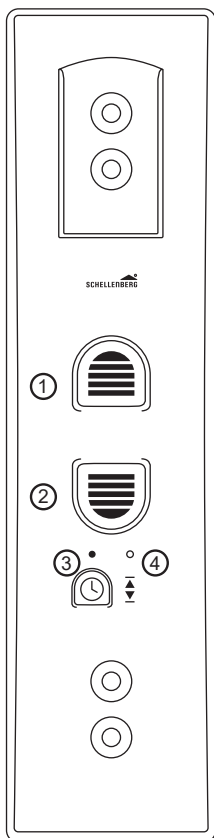

① Botão Para cima

② Botão Para baixo

③ Botão Relógio com indicador LED

Estado do indicador LED ③)

○ Deslig

● Lig

⊙ Intermitente

④ Botão Set (definir)

PT

OBSAH

Bezpečnost a pokyny	55
Technické údaje	58
Vysvětlení tlačítek	58
A Rozměry	186
Potřebné nářadí	187
Rozsah dodávky	187
B Montáž	188
C Nastavení koncových poloh	207
D Změna/úprava koncových poloh	209
E Ruční ovládání	210
F Automatický provoz: Nastavení doby otevírání a zavírání	213
G Automatický provoz: Přepínání mezi automatickým a ručním režimem	218
H Reset na výrobní nastavení	223
I Rozpoznávání překážek	224
J Rozpoznávání zablokování	225
K Volitelné příslušenství: sluneční fotosenzor	226

BEZPEČNOST A POKYNY

Vážená zákaznice, vážený zákazníku,



před montáží a uvedením do provozu si prosím kompletně přečtete tento návod. Věnujte zvýšenou pozornost všem bezpečnostním pokynům, než s prací začnete. Návod uschovejte a upozorněte každého uživatele na eventuální nebezpečí, která existují v souvislosti s tímto výrobkem.

Předajte při změně majitele novému majiteli i tento návod. Při škodách, které vzniknou použitím v rozporu s určením nebo chybnou montáží, zaniká záruka a jakékoliv záruční nároky.

BEZPEČNOSTNÍ POKYNY





Hrozí nebezpečí ohrožení života v důsledku úrazu elektrickým proudem! Před pracemi na elektrických zařízeních musí být tato odpojena od napětí.

- Proveďte bezpečnostní opatření proti neúmyslnému zapnutí. To platí také při údržbě a opravách na elektrických zařízeních rolety.
- Elektrická přípojení smí provádět pouze autorizovaný, akreditovaný odborník.
- Neodborná instalace může vést k těžkým poraněním nebo věčným škodám.
- Je třeba dodržovat předpisy místního dodavatele elektrické energie a veškeré platné normy a předpisy pro elektroinstalaci.
- Používejte výrobek pouze v suchých prostorách (stupeň krytí IP20).
- Výrobek ani balení není hračka. Zabraňte v přístupu dětem, hrozí nebezpečí poranění nebo zadušení.
- Výrobek neotevírejte, hrozí nebezpečí poranění.
- Síťová zásuvka a síťový zdroj musí být stále volně přístupné.
- Zabraňte přístupu osob do oblasti pojezdu rolety. Oblast pojezdu rolety musí být během provozu vidět. Hrozí nebezpečí poranění.
- Nedovolte dětem, aby si s výrobkem hráli.

CZ

EU PROHLÁŠENÍ O SHODĚ

Navíjecí zařízení pásu (č. pol.  22745,  22638) splňuje platné požadavky evropských a národních směrnic. Shoda byla doložena. Úplný text EU prohlášení o shodě je k dispozici na následující internetové adrese: <http://www.schellenberg.de> (položka nabídky „Service“ v centru stahování).



Nevyhazujte do domovního odpadu! Výrobek lze recyklovat a lze jej odevzdat ve sběrně odpadních surovin nebo ve sběrném dvoře pro elektrický komunální odpad



Směrnice o strojních zařízeních 2006/42/ES

Směrnice o EMK 2014/30/EU

Směrnice o omezení používání některých nebezpečných látek (RoHS) 2011/65/EU

POUŽITÍ V SOULADU S URČENÍM

- Výrobek je navržen výlučně pro ovládání rolet.
- Roleta a její součásti musí být v bezvadném stavu. Závady na zařízení nebo jeho částech musí být před montáží výrobku odstraněny.
- Na místě použití musí být ze strany uživatele k dispozici volně dostupná síťová zásuvka 230 V AC/ 50 Hz (viz strana 206).
- Montážní plocha pro výrobek musí být rovná.
- Používejte pouze originální náhradní díly, tak zabráníte chybné funkci resp. škodám na výrobku.
- Chybné vedení pásu může zničit pás a zbytečně zatížit výrobek. Namontujte výrobek tak, aby pás vstupoval do pohonu roletového pásu co možná nejvíce svisle. Tím zabráníte zbytečnému otěru a opotřebením.
- Jiné používání přesahující tuto specifikaci je považováno za použití v rozporu s určením.
- Za následné škody, věcné škody a zranění osob při použití v rozporu s určením nepřebírá společnost Alfred Schellenberg GmbH žádné ručení.

- Podle normy EN 13659 je nutné podniknout takové kroky, aby byly pro závěsy dodrženy stanovené podmínky posouvání podle EN 12045. Ve vysunuté poloze musí při síle 150 N v pohybu nahoru posun činit na spodní hraně alespoň 40 mm. Přitom je obzvláště třeba dbát na to, že rychlost vysouvání závěsu musí být na posledních 0,4 m nižší než 0,2 m/s.

POUŽITÍ, KTERÉ NENÍ V SOULADU S URČENÍM

- Použití výrobku pro jiné oblasti použití, než dříve uvedené, není přípustné.
- V případě použití výrobku v exteriéru vzniká riziko ohrožení života elektrickým zkratem a elektrickým proudem.
- Výrobek nikdy nemontujte a neprovozujte v exteriéru.
- Mechanická zamknutí jakéhokoliv druhu nejsou pro automatizovaný provoz s tímto výrobkem vhodná.

TECHNICKÉ ÚDAJE

Číslo položky	22745/22638
Provozní napětí síťového zdroje	230 V AC / 50 Hz
Jmenovitý výkon	29 W, max. 45 W krátkodobě
Příkon v pohotovostním režimu	cca < 0,7 W
Síťový zdroj výstup	24 V DC / 1,2 A
Točivý moment	MdN = 2,5 Nm
Max. počet otáček	34 ot. / min.
Max. plocha rolety	4,0 m ² (3 kg/m ² plochy rolety)
Koncová tažná síla	7 kg na pásu
Krátkodobý provoz	5 minut
Třída ochrany	II
Stupeň krytí	IP 20 (pouze pro suché prostory)
Přesnost polohování	5 mm
Počet spínacích časů	2 (NAHORU a DOLŮ)
Rozsah nastavení solární automatiky	3 000 až 10 000 luxů
Přípustná teplota okolního prostředí	0-40 °C
Přesnost chodu hodin	cca +/- 1 minuta / měsíc
Rozměry	viz strana 186
Přípustné šířky pásu	23 mm-Maxi
Délka pásu (15 mm standardní pás)	5,5 m při tloušťce pásu 1,0 mm 4,3 m při tloušťce pásu 1,3 mm
Hladina akustického tlaku	LpA ≤ 70 dB(A)

Upozornění

Uvedené údaje jsou orientační hodnoty a platí pro ideální situaci montáže. V závislosti na podmínkách na straně uživatele se mohou hodnoty odlišovat. Používejte výrobek pouze s roletovými pásy výše uvedených rozměrů. Chybné délky a šířky roletových pásů vedou k poškozením. Pokud starý roletový pás nesplňuje požadavky, vyměňte jej.

OBSAH

Bezpečnosť a pokyny	61
Technické údaje	64
Vysvetlivky k tlačidlám	65
A Rozmery	186
Potrebné náradie	187
Rozsah dodávky	187
B Montáž	188
C Nastavenie koncových polôh	207
D Zmena/úprava koncových polôh	209
E Manuálna obsluha	210
F Automatická prevádzka: nastavenie času otvárania a zatvárania	213
G Automatická prevádzka: prepnutie manuálne/automaticky	218
H Obnova výrobných nastavení	223
I Rozpoznanie prekážok	224
J Rozpoznanie blokovania	225
K Voliteľné príslušenstvo: slnečný senzor	226

BEZPEČNOSŤ A POKYNY

Vážená zákazníčka, vážený zákazník,



pred inštaláciou a uvedením výrobku do prevádzky si pozorne prečítajte tento návod. Dodržiavajte všetky bezpečnostné pokyny, skôr ako sa pustíte do práce. Ušchovajte si tieto pokyny a každého používateľa upozornite na prípadné riziká, ktoré sú spojené s používaním tohto výrobku. V prípade zmeny vlastníctva odovzdajte tento návod novému vlastníčkovi. Pri škodách spôsobených nesprávnym používaním alebo nesprávnou inštaláciou zaniká záruka a akýkoľvek nárok na záručné plnenie.

BEZPEČNOSTNÉ POKYNY





Nebezpečenstvo ohrozenia života v dôsledku zásahu elektrickým prúdom! Pred prácami na elektrických zariadeniach musia byť tieto zariadenia odpojené od prúdu.

- Vykonajte bezpečnostné opatrenia proti neúmyselnému zapnutiu. To platí aj pri údržbe a oprave elektrických roletových zariadení.
- Elektrické prípojky smie realizovať len autorizovaný odborník s povolením.
- Neodborná inštalácia môže viesť k ťažkým poraneniam osôb a vecným škodám.
- Musia sa dodržiavať predpisy miestneho dodávateľa energie, ako aj všetky platné normy a predpisy pre elektroinštaláciu.
- Výrobok používajte len v suchých priestoroch (trieda ochrany IP20).
- Výrobok a jeho obal nie je hračka. Uchovávajte mimo dosahu detí, hrozí nebezpečenstvo poranenia alebo udusenía.
- Výrobok neatvárajte, hrozí nebezpečenstvo poranenia.
- Sieťová zásuvka a napájací diel musia byť vždy voľne prístupné.
- Zabráňte prístupu osôb do dosahu pohybu roletového zariadenia. Dosah pohybu roletového zariadenia musí byť počas prevádzky prehľadný. Hrozí nebezpečenstvo poranenia.
- Nedovoľte deťom, aby sa hrali s výrobkom.

(SK)

EÚ VYHLÁSENIE O ZHODE

Navíjač pásu (č. vyr.  22745,  22638) spĺňa platné požiadavky európskych a národných smerníc. Zhoda bola preukázaná. Úplný text EÚ vyhlásenia o zhode je dostupný na nasledujúcej internetovej adrese: <http://www.schellenberg.de> (bod ponuky „Servis“ v centre sťahovania).



Nelikvidujte s domovým odpadom! Výrobok je recyklovateľný a môže sa odovzdať na recyklačnom dvore alebo na inom zbernom mieste pre elektrický domový odpad.



Smernica o strojových
zariadeniach 2006/42/ES

Smernica o EMC
2014/30/EÚ

Smernica RoHS
2011/65/EÚ

POUŽITIE VÝROBKU V SÚLADE S JEGO URČENÍM

- Výrobok je dimenzovaný výhradne na ovládanie roletových zariadení.
- Roletové zariadenie a jeho časti musia byť v bezchybnom stave. Nedostatky na zariadení alebo na jeho častiach musia byť odstránené pred montážou výrobku.
- Na mieste použitia musí byť k dispozícii pripravená voľne prístupná sieťová zásuvka 230 V AC/50 Hz (pozri stranu 206).
- Montážna plocha pre výrobok musí byť rovná.
- Používajte len originálne náhradné diely, tak sa vyhnete chybným funkciám príp. poruchám prístroja.
- Nesprávne vedenie pásu môže pás poškodiť a výrobok zbytočne zaťažovať. Výrobok namontujte tak, aby pás, pokiaľ je to možné, vchádzal do pohonu roletového pásu kolmo. Tým sa vyhnete zbytočnému treniu a opotrebovaniu.
- Iné alebo tento rámec presahujúce použitie sa považuje za použitie v rozpore s určením.
- Za následné škody, vecné škody a poranenia osôb pri použití v rozpore s určením spoločnosť Alfred Schellenberg GmbH neručí.
- Podľa normy EN 13659 sa musí zabezpečiť, aby sa dodržali stanovené podmienky

posúvania pre závesy podľa normy EN 12045. V rozvinutej polohe musí byť posuv pri sile 150 N v smere nahor na spodnej strane minimálne 40 mm. Pritom sa musí dávať pozor predovšetkým na to, že rýchlosť vysunutia závesu na posledných 0,4 m musí byť nižšia ako 0,2 m/s.

POUŽITIE V ROZPORE S URČENÍM

- Nie je dovolené používať výrobok na iné než hore uvedené oblasti použitia.
- Pri používaní výrobku v exteriéri hrozí nebezpečenstvo ohrozenia života v dôsledku skratu a zásahu elektrickým prúdom.
- Výrobok nikdy nemontujte ani nepoužívajte v exteriéri.
- Mechanické blokovania akéhokoľvek druhu nie sú vhodné pre automatizovanú prevádzku s týmto výrobkom.



TECHNICKÉ ÚDAJE

Číslo výrobku	22745/22638
Prevádzkové napätie napájacieho dielu	230 V AC/50 Hz
Menovitý výkon	29 W, max. 45 W krátkodobo
Výkon pohotovostného režimu	cca <0,7 W
Výstup napájacieho dielu	24 V DC/1,2 A
Krútiaci moment	MdN = 2,5 Nm
Max. otáčky	34 ot./min.
Max. plocha rolety	4,0 m ² (plocha rolety 3 kg/m ²)
Koncová ťažná sila	7 kg na pásu
Krátkodobá prevádzka	5 minút
Trieda ochrany	II
Stupeň ochrany	IP 20 (len pre suché priestory)
Presnosť polohovania	5 mm
Počet časov spínania	2 (NAHOR a NADOL)
Rozsah nastavenia slnečnej automatiky	3 000 až 10 000 lx
Dovolená teplota okolia	0 – 40 °C
Presnosť chodu hodín	cca +/- 1 minúta/mesiac
Rozmery	pozri stranu 186
Dovolené šírky pásu	23 mm – maxi
Dĺžka pásu (15 mm štandardný pás)	5,5 m pri hrúbke pásu 1,0 mm 4,3 m pri hrúbke pásu 1,3 mm
Hladina akustického tlaku	LpA ≤ 70 dB(A)

Pokyn

Údaje sú orientačné hodnoty a platia pre ideálnu montážnu situáciu. Z dôvodu skutočností daných na mieste montáže sa môžu hodnoty líšiť. Výrobok používajte len spolu s roletovými pásmi s vyššie uvedenými rozmermi. Nesprávne dĺžky a šírky roletových pásov vedú k poškodeniam. Vymeňte starý roletový pás, keď nie sú splnené dané požiadavky.

VYSVETLIVKY K TLAČIDLÁM

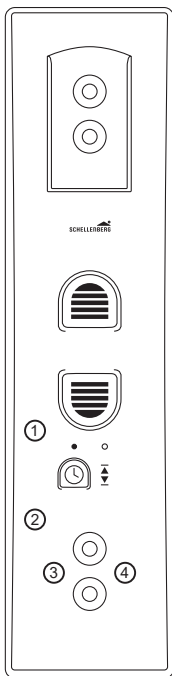

① Tlačidlo Zdvihnutie

② Tlačidlo Spustenie

③ Tlačidlo Hodiny s LED indikátorom

Stav LED indikátora (③)

○ Vyp.

● Zap.

☀ Blikajúci

④ Tlačidlo Nastaviť

SK

TARTALOMJEGYZÉK

Biztonság és megjegyzések	67
Műszaki adatok	70
A billentyűk magyarázata	71
A Méretek	186
Szükséges szerszámok	187
Szállítási tartalom	187
B Szerelés	188
C Végpontok beállítása	207
D Végpontok módosítása/korrigálása	209
E Kézi üzem	210
F Automata üzem: Nyitási és zárási idő beállítása	213
G Automata üzem: Kézi/automata átváltás	218
H Gyári állapotba állítás	223
I Akadályérzékelő	224
J Elakadásérzékelő	225
K Opcionális tartozékok: Napérzékelő	226

BIZTONSÁG ÉS MEGJEGYZÉSEK

Tisztelt Vásárló!



A felszerelés és az üzembe helyezés előtt kérjük, figyelmesen olvassa el jelen használati utasítást! A munkálatok elkezdése előtt vegyen figyelembe minden biztonsági utasítást. Őrizze meg jelen használati utasítást, és minden felhasználót figyelmeztessen a termékkel összefüggő lehetséges veszélyekre. Eladáskor adja tovább ezt az útmutatót az új tulajdonosnak. A garancia és minden szavatossági igény megszűnik az olyan károsodások esetén, amelyek a szakszerűtlen használat vagy a hibás szerelés miatt keletkeztek.

BIZTONSÁGI UTASÍTÁSOK





Az áramütés miatt életveszély áll fenn! Az elektromos berendezéseken történő munkavégzés előtt azokat feszültségmentes állapotban kell kapcsolni.

- Biztonsági intézkedésekkel gondoskodjon arról, hogy ne lehessen szándékolatlanul bekapcsolni. Ez az elektromos rolók karbantartására és javítására is vonatkozik.
- Az elektromos csatlakoztatást csak felhatalmazott, felelős szakember végezheti.
- A szakszerűtlen telepítés súlyos személyi és vagyoni károkat okozhat.
- A helyi energiaszolgáltató előírásait és az elektromos berendezések telepítésére vonatkozó, minden hatályos szabványt és előírást figyelembe kell venni.
- A terméket csak száraz térben használja (IP 20 védelmi osztály).
- A termék és annak csomagolása nem gyerekjáték. Tartsa távol a gyerekektől, mert sérülés- és fulladásveszély áll fenn.
- A terméket ne nyissa fel! Sérülésveszély!
- A csatlakozóaljzatnak és a tápegységnek mindig hozzáférhetőnek kell lennie.
- A roló mozgási területében senki ne tartózkodjon! A roló mozgási területét üzemeltetés közben látni kell. Sérülésveszély!
- Ne engedje, hogy gyermekek játsszanak a Termékkel.

(HU)

EU MEGFELELŐSÉGI NYILATKOZAT

A gurtncisévelő (cikksz.  22745,  22638) megfelel az európai és nemzeti irányelvek hatályos követelményeinek. A megfelelőséget igazoltuk. Az EK megfelelőségi nyilatkozat teljes szövegét a következő internetcímen érheti el: <http://www.schellenberg.de> (Letöltési központ „Szerviz” menüpontja).



Ne dobja a háztartási hulladékok közé! A termék újrahasznosítható, és az újrahasznosító központban, vagy az elektromos háztartási hulladékok egyéb gyűjtőhelyén leadható



Gépekre vonatkozó
irányelvek 2006/42/EK

EMC irányelvek
2014/30/EU

RoHS irányelvek
2011/65/EU

RENDELTETÉSSZERŰ HASZNÁLAT

- A termék kizárólag rolók vezérlésére alkalmas.
- A rolóknak és azok alkatrészeinek minden esetben kifogástalan állapotban kell lenni. A berendezés vagy alkatrészeinek hiányosságait a termék beépítése előtt meg kell szüntetni.
- A beszerelés helyén szükség van egy elérhető, szabad 230 V AC/ 50 Hz hálózati aljzatra (lásd 206. oldal).
- A terméket sík felületre kell felszerelni.
- Csak eredeti cserealkatrészeket használjon, így elkerülheti a termék üzemzavarait, ill. hibáit.
- A heveder helytelen elvezetése miatt tönkremehet a heveder, és a terméket szükségtelenül megterhelheti. Úgy szerelje fel a terméket, hogy a heveder lehetőleg függőlegesen fusson be a heveder meghajtásába. Így elkerülhető a felesleges súrlódás és kopás.
- Az ettől eltérő vagy ezt meghaladó használat nem rendeltetésszerűnek minősül.
- Az Alfred Schellenberg GmbH vállalat nem felel a nem rendeltetésszerű használat miatt keletkező következménykárokért, anyagi károkért és személyi károkért.

- Az EN 13659 szabvány értelmében gondoskodni kell róla, hogy a redőny csúszásának az EN 12045 által meghatározott körülményei fennálljanak. Letekert állapotban a legalsó helyzetből 150 N erővel legalább 40 mm-t lehessen húzni. Itt nagyon fontos ügyelni arra, hogy a redőny felhúzási sebessége az utolsó 0,4 m-en ne legyen nagyobb, mint 0,2 m/s.

NEM RENDELTETÉSSZERŰ HASZNÁLAT

- A terméknek az előzőekben említett alkalmazási területektől eltérő használata nem megengedett.
- A termék kültérben történő használata esetén rövidzárlat és áramütés miatti életveszély áll fenn.
- A terméket soha ne szerelje vagy üzemeltesse kültérben.
- A termék automata üzeme semmifajta mechanikai reteszelésre nem alkalmas.

MŰSZAKI ADATOK

Cikkszám	22745/22638
Tápegység üzemi feszültsége	230 V AC / 50 Hz
Névleges teljesítmény	29 W, max. 45 W rövid ideig
Készenléti teljesítmény	kb. < 0,7 W
Tápegység kimenet	24 V DC / 1,2 A
Forgatónyomaték	MdN = 2,5 Nm
Max. fordulatszám	34 ford./perc
Max. redőnyfelület	4,0 m ² (3 kg/m ² redőnyfelület)
Vég-húzóerő	7 kg a gurttnin
Rövid idejű üzem	5 perc
Védelmi osztály	II
Védettség	IP 20 (csak száraz helyiségekben)
Pozicionálási pontosság	5 mm
Kapcsolási idők száma	2 (FEL és LE)
Fény-automatika beállítási tartománya	3.000 – 10.000 lux
Megengedett környezeti hőmérséklet	0-40 °C
Az óra pontossága	kb. +/- 1 perc / hónap
Méreték	lásd 186. oldal
Megengedett gurttni szélességek	23 mm-Maxi
Gurttni hossz (15 mm szabvány gurttni)	5,5 m 1,0 mm gurttni vastagság esetén 4,3 m 1,3 mm gurttni vastagság esetén
Hangnyomásszint	LpA ≤ 70 dB(A)

Megjegyzés

Az értékek csak megközelítő adatok, és csak az ideális beépítési körülmények esetén mértékadóak. Az adott beépítési körülményektől függően az értékek változhatnak. A terméket csak a korábban megadott tömegű redőny hevederrel használja. A nem megfelelő hosszúságú és szélességű redőny heveder károsodáshoz vezethet. A régi redőny heveder cseréjekor minden követelménynek meg kell felelni.

A BILLENTYŰK MAGYARÁZATA

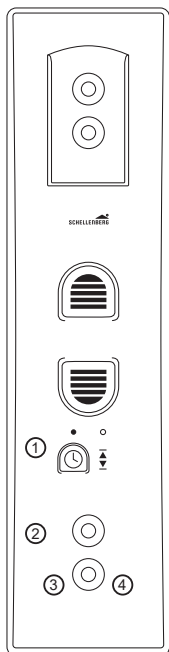

① Felfelé gomb

② Lefelé gomb

③ Óra gomb LED kijelzővel

A LED kijelző állapota (③)

○ Ki

● Be

☀ Villog

④ Beállítás gomb

HU

SADRŽAJ

Sigurnost i napomene	73
Tehnički podaci	76
Objašnjenje tipki	77
A Dimenzije	186
Potrebni alati	187
Opseg isporuke	187
B Montaža	188
C Namještanje krajnjih položaja	207
D Izmjena/ispravak krajnjih položaja	209
E Ručno upravljanje	210
F Automatski način rada: Namještanje vremena otvaranja i zatvaranja	213
G Automatski način rada: Prebacivanje između ručnog i automatskog načina rada ...	218
H Vraćanje na tvorničke postavke	223
I Prepoznavanje prepreka	224
J Prepoznavanje blokada	225
K Pribor koji je opcija: Senzor sunca	226

SIGURNOST I NAPOMENE

Cijenjeni kupci,



Pročitajte cijele upute prije montaže i puštanja u rad. Uzmite u obzir sigurnosne napomene prije početka radova. Sačuvajte upute i uputite svakog korisnika u moguće opasnosti povezane s ovim proizvodom. U slučaju promjene vlasnika predajte ove upute novom vlasniku. U slučaju štete nastale zbog nestručne uporabe ili pogrešne montaže jamstvo je ništavno i nemate pravo na jamstveni zahtjev.

SIGURNOSNE NAPOMENE



Postoji opasnost za život zbog strujnog udara! Morate isključiti i ukloniti napon iz električnih sustava prije rada na njima.

- Uvedite sigurnosne mjere protiv nenamjernog uključivanja. To vrijedi i pri održavanju i popravku električnih sustava roleta.
- Samo ovlašteni i certificirani stručnjaci smiju postavljati električne priključke.
- Nestručna ugradnja može izazvati teške ozljede i materijalnu štetu.
- Trebate se pridržavati propisa lokalnog isporučitelja energije i svih valjanih normi i propisa za električne instalacije.
- Upotrebljavajte proizvod samo u suhim prostorijama (razred zaštite IP20).
- Proizvod i pakovanje nisu igračke. Držite izvan dohvata djece jer postoji opasnost od ozljede ili gušenja.
- Ne otvarajte proizvod jer postoji opasnost od ozljede.
- Mrežna utičnica i mrežni dio moraju uvijek imati slobodan pristup.
- Držite osobe izvan područja kretanja sustava roleta. Područje kretanja sustava roleta mora biti vidljivo za vrijeme njegovog rada. Postoji opasnost od ozljede.
- Djeci nije dopušteno igrati se s proizvodom.

EU IZJAVA O SUKLADNOSTI

Namatač traka za rolete (br. art. (DE) 22745, (Globe) 22638) ispunjava važeće zahtjeve europskih i nacionalnih smjernica. Sukladnost je potvrđena. Potpuni tekst EU izjave o sukladnosti dostupan je na sljedećoj internetskoj adresi: <http://www.schellenberg.de> (Stavka „Servis” u centru za preuzimanje).



Ne bacajte u smeće! Proizvod se može reciklirati, i možete ga predati u reciklažni centar ili u bilo koji drugi centar za prikupljanje električnog kućnog otpada



Direktiva o strojevima 2006/42/EG

Direktiva o elektromagnetskoj kompatibilnosti 2014/30/EU

Direktiva o ograničenju uporabe određenih opasnih tvari u električnoj i elektroničkoj opremi 2011/65/EU

ODGOVARAJUĆA UPORABA

- Proizvod je projektiran isključivo za upravljanje sustavom roleta.
- Sustav roleta i njegovi dijelovi moraju biti u besprijekornom stanju. Morate ukloniti nedostatke u sustavu ili njegovim dijelovima prije ugradnje proizvoda.
- Na mjestu uporabe mora postojati slobodno pristupačna mrežna utičnica od 230 V AC/50 Hz (vidi stranicu 206).
- Površina za montažu proizvoda mora biti ravna.
- Upotrebljavajte samo originalne zamjenske dijelove da izbjegnute kvarove ili oštećenja uređaja.
- Loša vodilica remena može uništiti remen i nepotrebno opteretiti proizvod. Montirajte proizvod tako da remen po mogućnosti ulazi okomito u pogon remena rolete. Na taj način izbjegavate nepotrebno trenje i trošenje.
- Druga uporaba ili uporaba koja izlazi izvan ovih okvira smatra se neodgovarajućom.
- Alfred Schellenberg GmbH ne odgovara za posljedičnu štetu, materijalnu štetu i ozljedu osoba u slučaju neodgovarajuće uporabe.

- U skladu s normom EN 13659 morate paziti da se pridržavate uvjeta za pomak utvrđenih za zavjese u skladu s normom EN 12045. U izvučenom položaju pri sili od 150 N u smjeru prema naprijed na donjem rubu pomak mora iznositi najmanje 40 mm. Pri tome morate posebno paziti na to da brzina izlaska zavjese na posljednjih 0,4 m bude manja od 0,2 m/s.

NENAMJENSKA UPOTREBA

- Nije dopuštena upotreba proizvoda u drugim područjima primjene osim u prethodno navedenima.
- Kod upotrebe proizvoda na otvorenom postoji opasnost po život uslijed kratkog spoja ili strujnog udara.
- Nikada ne montirajte i ne upotrebljavajte proizvod na otvorenom.
- Mehaničke blokade bilo koje vrste nisu prikladne za automatsku upotrebu s ovim proizvodom.

TEHNIČKI PODACI

Broj artikla	22745/22638
Radni napon ispravljača	230 V AC / 50 Hz
Nazivna snaga	29 W, maks. 45 W kratkotrajno
Snaga u stanju pripravnosti	cca < 0,7 W
Izlaz ispravljača	24 V DC / 1,2 A
Zakretni moment	MdN = 2,5 Nm
maks. broj okretaja	34 okr/min
maks. površina rolete	4,0 m ² (3 kg/m ² površine rolete)
Vlačna sila	7 kg na traci za rolete
Kratkotrajni pogon	5 minuta
Klasa zaštite	II
Tip zaštite	IP 20 (samo za suhe zatvorene prostore)
Točnost pozicioniranja	5 mm
Broj vremena prebacivanja	2 (GORE i DOLJE)
Područje podešenja za automatsko prepoznavanje jačine sunca	3.000 do 10.000 luksa
Dopuštena temperatura okoline	0 – 40 °C
Točnost sata	cca +/- 1 minuta na mjesec
Dimenzije	vidi stranicu 186
Dopuštena širina trake	23 mm maksi
Duljina trake (15 mm standardna traka)	5,5 m pri 1,0 mm debljine trake 4,3 m pri 1,3 mm debljine trake
Razina zvučnog tlaka	LpA ≤ 70 dB(A)

Napomena

Podaci su okvirne vrijednosti i vrijede za idealnu situaciju pri ugradnji. Na temelju stvarnih obilježja te vrijednosti mogu odstupati. Upotrebljavajte proizvod samo s remenima rolete prethodno navedenih dimenzija. Pogrešne duljine i širine remena rolete izazivaju oštećenja. Zamijenite stari remen rolete ako zahtjevi nisu ispunjeni.

OBJAŠNENJE TIPKI

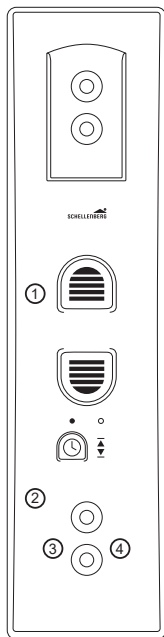

- ① Tipka podizanja
- ② Tipka spuštanja
- ③ Tipka sata s pokazivačem s LED lampicom

Stanje pokazivača s LED lampicom (③)

- Isklj
- Uklj
- ☀ Trepti

- ④ Tipka za namještanje

KAZALO

Varnost in navodila	79
Tehnični podatki	81
Razlaga tipk	83
A Mere	186
Potrebno orodje	187
Obseg dostave	187
B Montaža	188
C Nastavitev končnih položajev	207
D Spreminjanje/popravek končnih položajev	209
E Ročno upravljanje	210
F Samodejno obratovanje: nastavitev časa odpiranja in zapiranja	213
G Samodejno obratovanje: preklop ročno/samodejno	218
H Ponastavitev na tovarniške nastavitve	223
I Prepoznavanje ovir	224
J Prepoznavanje blokad	225
K Opcijska oprema: senzor za sonce	226

VARNOST IN NAVODILA

Spoštovana uporabnica, spoštovani uporabnik,



Pred montažo in zagonom preberite skrbno in v celoti ta navodila. Preden boste začeli z delom, upoštevajte vsa varnostna navodila. Skrbno shranite navodila in vsakega uporabnika opozorite na morebiten nevarnosti, ki nastanejo v povezavi s tem izdelkom. Ob menjavi lastnika predajte ta navodila tudi novemu lastniku. Pri škodi, ki nastane zaradi nepravilne uporabe ali pomanjkljive montaže, prenehata veljati garancija in vse pravice iz garancije.

VARNOSTNA NAVODILA



Obstaja smrtna nevarnost zaradi udara električnega toka! Pred deli na električnih napravah je treba odklopiti električne naprave od napetosti.

- Sprejmite varnostne ukrepe pred nehotenim vklopom. To velja tudi pri vzdrževanju in popravilih električnih rolet.
- Električno smejo priklopiti le pooblaščen, odobreni strokovnjaki.
- Nestrokovna namestitvev lahko hudo poškoduje ljudi in povzroči materialno škodo
- Upoštevati je treba predpise krajevnega podjetja za oskrbo z energijo in vse veljavne standarde ter predpise za električne instalacije.
- Izdelek uporabljajte le v suhih prostorih (razred zaščite IP20).
- Izdelek in embalaža nista igrači. Otrokom ne dovolite v bližino, obstaja nevarnost poškodb in zadužitve.
- Izdelka ne odpirajte, nevarnost poškodb.
- Električna vtičnica in napajalnik morata biti vedno neovirano dostopni.
- Ljudem ne dovolite vstopa v območje premikanja roletne naprave. Območje premikanja roletne naprave mora biti med delovanjem v celoti pregledno. Obstaja nevarnost poškodb.
- Otroci se ne smejo igrati z izdelkom.

SI

IZJAVA EU O SKLADNOSTI

Navijalnik traku (št. izdelka  22745,  22638) izpolnjuje veljavne zahteve evropskih in nacionalnih smernic. Skladnost je bila dokazana. Celotno besedilo izjave EU o skladnosti je na voljo na naslednjem spletnem naslovu: <http://www.schellenberg.de> (menijski ukaz »Storitev« v središču za prenos).



Ne mečite med gospodinjske odpadke! Izdelek je mogoče reciklirati in se lahko vrne v zbirni center za električne gospodinjske odpadke.



Direktiva o strojih
2006/42/ES

Direktiva EMC
2014/30/EU

Direktiva RoHS
2011/65/EU

NAMENSKA UPORABA

- Izdelek je konstruiran izključno na krmiljenje roletnih naprav.
- Roletne naprave in njihovi sestavni deli morajo biti v brezhibnem stanju. Pomanjkljivosti naprave ali njenih sestavnih delov morajo biti odpravljene pred vgradnjo izdelka.
- Na kraju uporabe mora biti na voljo prosto dostopna električna vtičnica 230 V AC / 50 Hz (glejte stran 206).
- Montažna površina za izdelek mora biti ravna.
- Uporabljajte le originalne nadomestne dele, saj se boste tako izognili napačnemu delovanju oz. poškodovanju naprave.
- Slabo vodenje traku lahko uniči trak in po nepotrebnem obremenjuje izdelek. Izdelek montirajte tako, da bo trak vstopil v pogon traku rolete čim bolj navpično. S tem preprečite nepotrebno drgnjenje in obrabo.
- Drugačna uporaba ali uporaba izven teh okvirov velja za nenamensko.
- Podjetje Alfred Schellenberg GmbH ne jamči za posledično škodo, materialno škodo in poškodbe ljudi zaradi nenamenske uporabe.

- Po standardu EN 13659 morate poskrbeti, da bodo za ovešanja upoštevani predpisani pogoji zamika po EN 12045. V izvlečenem položaju mora biti zamik na spodnjem robu pri sili 150 N v smeri navzgor najmanj 40 mm. Pri tem morate še posebej paziti, da mora biti hitrost iztegovanja ovešanja v zadnjih 0,4 m manjša od 0,2 m/s.

NEPRAVILNA UPORABA

- Uporaba izdelka za druga, razen zgoraj omenjena področja uporabe, ni dovoljena.
- Pri uporabi izdelka na prostem obstaja smrtna nevarnost zaradi kratkega stika in električnega udara.
- Nikoli ne nameščajte in ne uporabljajte izdelka na prostem.
- Mehanski zapahi vseh vrst niso primerni za avtomatsko delovanje s tem izdelkom.

TEHNIČNI PODATKI

Številka izdelka	22745/22638
Obratovalna napetost napajalnika	230 V AC/50 Hz
Nazivna moč	29 W, najv. 45 W kratkotrajno
Moč v stanju pripravljenosti	pribl. < 0,7 W
Izhod napajalnika	24 V DC/1,2 A
Vrtilni moment	MdN = 2,5 Nm
Najv. vrtilna frekvenca	34 vrt/min.
Najv. površina rolete	4,0 m ² (3 kg/m ² površine rolete)
Končna vlečna sila	7 kg na traku
Kratkoročno delovanje	5 minut

TEHNIČNI PODATKI

Zaščitni razred	II
Vrsta zaščite	IP 20 (samo za suhe prostore)
Natančnost pozicioniranja	5 mm
Število preklopnih časov	2 (GOR in DOL)
Območje nastavitve avtomatske funkcije sonca	3.000 do 10.000 luksov
Dopustna temperatura okolice	0 – 40 °C
Točnost ure	pribl. +/- 1 minuta/mesec
Dimenzije	Glejte stran 186
Dovoljene širine traku	23 mm – Maxi
Dolžina traku (15 mm standardni trak)	5,5 m pri debelini traku 1,0 mm 4,3 m pri debelini traku 1,3 mm
Raven zvočnega tlaka	LpA ≤ 70 dB(A)

Napotek

Podatki so le orientacijske vrednosti in veljajo za idealno vgradno situacijo. Zaradi danosti na krajo vgradnje lahko vrednosti odstopajo. Izdelek uporabljajte izključno s trakovi rolet z merami, navedenimi na prejšnji strani. Napačne dolžine in širine trakov rolet lahko povzročijo poškodovanje izdelka. Če trak rolet ne izpolnjuje več pogojev za uporabo, ga zamenjajte.

RAZLAGA TIPK

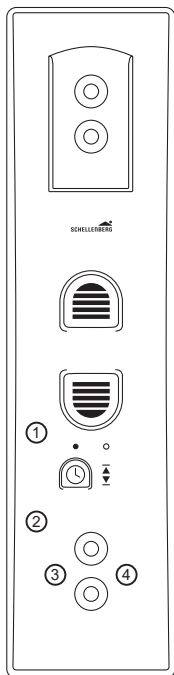

① Tipka Dviganje

② Tipka Spuščanje

③ Tipka Ura s prikazom LED

Status prikaza LED (③)

○ Izklopljen

● Vkllopljen

☀ Utripajoč

④ Tipka Set

CUPRINS

Securitate și indicații	85
Date tehnice	87
Explicarea tastelor	89
A Dimensiuni	186
Scule necesare	187
Furnitura	187
B Montajul	188
C Reglarea pozițiilor finale	207
D Modificarea/corectarea pozițiilor finale	209
E Utilizarea manuală	210
F Regimul automat: Reglarea timpilor de deschidere și închidere	213
G Regimul automat: Comutarea manual/automat	218
H Resetarea la valorile din fabrică	223
I Detectarea obstacolelor	224
J Detectarea blocării	225
K Accesorii opționale: Senzor lumină solară	226

SECURITATE ȘI INDICAȚII

Stimată clientă, stimate client,



Vă rugăm să citiți în totalitate aceste instrucțiuni înainte de montare și de punerea în funcțiune. Respectați toate instrucțiunile de securitate înainte de începerea lucrului. Păstrați manualul de instrucțiuni și avertizați fiecare utilizator cu privire la eventualele pericole care au legătură cu acest produs. Predați acest manual de instrucțiuni următorului proprietar, în cazul schimbării proprietarului. În cazul pagubelor produse ca urmare a utilizării necorespunzătoare sau a montării defectuoase, se pierde garanția și orice drept de despăgubire.

INDICAȚII PENTRU SIGURANȚĂ





Pericol de electrocutare! Înainte de a lucra la instalațiile electrice, acestea trebuie scoase de sub tensiune.

- Acest lucru este valabil și în timpul lucrărilor de întreținere și reparații la obloanele rulante electrice.
- Conexiunile electrice trebuie realizate de către un electrician calificat și autorizat.
- O instalare necorespunzătoare poate conduce la vătămări corporale grave sau pagube materiale.
- Trebuie respectate reglementările furnizorului local de energie electrică, precum și toate normele și reglementările pentru instalații electrice, în vigoare.
- Produsul se poate utiliza numai în încăperi uscate (clasa de protecție IP20).
- Produsul și ambalajul nu sunt jucării. A nu se păstra la îndemâna copiilor; pericol de accidentare și sufocare.
- A nu se deschide produsul; pericol de accidentare.
- Priza electrică și blocul de alimentare de la rețea trebuie să fie întotdeauna accesibile.



- Persoanele trebuie să păstreze distanța față de zona de rulare a oblonului. Zona de rulare a oblonului trebuie să fie vizibilă în timpul funcționării. Pericol de accidentare.
- Copiilor nu trebuie să li se permită să se joace cu produsul.

DECLARAȚIE DE CONFORMITATE UE

Sistemul de înfășurare a chingilor (nr. art.  22745,  22638) îndeplinește cerințele în vigoare ale directivelor europene și naționale. Conformitatea a fost certificată. Textul complet al declarației de conformitate UE este disponibil la următoarea adresă de internet: <http://www.schellenberg.de> (punctul de meniu „Service” în centrul de download).



Nu este permisă eliminarea împreună cu deșeurile menajere! Produsul este reciclabil și poate fi predat la centrul de reciclare sau la alt punct de colectare pentru deșeuri electrice



Directiva privind echipamentele tehnice 2006/42/CE

Directiva CEM 2014/30/UE

Directiva privind restricțiile de utilizare a anumitor substanțe periculoase în echipamentele electrice și electronice 2011/65/UE

UTILIZAREA CONFORM DESTINAȚIEI

- Produsul este destinat exclusiv acționării obloanelor.
- Instalațiile obloanelor și componentele acestora trebuie să se afle într-o stare impecabilă. Deficiențele la nivelul instalației sau componentelor acesteia trebuie remediate înainte de montarea produsului.
- În locația de montaj trebuie să fie disponibilă o priză electrică de 230 V AC / 50 Hz accesibilă (a se vedea pagina 206).
- Suprafața de montaj a produsului trebuie să fie netedă.
- Utilizați numai piese de schimb originale, evitând astfel funcționările defectuoase, respectiv deteriorările la nivelul dispozitivului.

- O ghidare necorespunzătoare a chingii o poate distruge pe aceasta din urmă, solicitând de asemenea inutil produsul. Montați produsul astfel încât chinga să intre pe cât posibil perpendicular în acționarea pentru chingă a oblonului. Astfel se evită frecarea inutilă și uzura.
- Orice altă utilizare este considerată a fi neconformă.
- Pentru pagube indirecte, pagube materiale sau pagube aduse persoanelor în cazul utilizării necorespunzătoare, Alfred Schellenberg GmbH nu răspunde.
- Conform standardului EN 13659, trebuie avut grijă să se respecte condițiile de glisare stabilite pentru draperii, în conformitate cu EN 12045. În poziția derulată, la o forță de 150 N în direcție verticală pe marginea inferioară, decalajul să fie de minim 40 mm. Aici trebuie avut în vedere în special faptul că viteza de extindere a draperiei pe ultimii 0,4 m trebuie să fie mai mică de 0,2 m/s.

UTILIZARE CONTRARĂ DESTINAȚIEI

- Nu este permisă utilizarea produsului în domenii de utilizare diferite de cele menționate anterior.
- La utilizarea produsului la exterior există pericol de moarte datorat scurtcircuitului și șocului electric.
- Nu montați și nu utilizați în nicio situație produsul la exterior.
- Sistemele mecanice de blocare de orice natură nu sunt compatibile pentru funcționarea automatizată cu acest produs.

DATE TEHNICE

Număr de articol	22745/22638
Tensiune de operare a alimentatorului	230 V AC / 50 Hz
Putere nominală	29 W, max. 45 W de scurtă durată
Putere în regim de stand-by	aproximativ < 0,7 W
leșire alimentator	24 V DC / 1,2 A



DATE TEHNICE

Moment de rotație	MdN = 2,5 Nm
Turație max.	34 rotații / min.
Suprafața max. a obloanelor	4,0 m² (3 kg/m² suprafață de oblon)
Forța finală de tracțiune	7 kg la nivelul chingii
Funcționare de scurtă durată	5 minute
Clasa de protecție	II
Tip protecție	IP 20 (numai pentru încăperi uscate)
Precizie de poziționare	5 mm
Număr de intervale de comutare	2 (SUS și JOS)
Plaja de reglare pentru sistemul solar automat	3.000 până la 10.000 lux
Temperatura ambientală admisă	0-40 °C
Precizia de funcționare a ceasului	aproximativ +/- 1 minut / lună
Dimensiuni	a se vedea pagina 186
Lățimi admise ale chingii	23 mm-Maxi
Lungimea chingii (15 mm chingă standard)	5,5 m la grosimea chingii de 1,0 mm 4,3 m la grosimea chingii de 1,3 mm
Nivel de presiune acustică	LpA ≤ 70 dB(A)

Indicație

Datele specificate sunt valori orientative și se aplică unei situații de montaj ideală. Valorile pot diferi din cauza condițiilor constructive. Utilizați produsul numai cu chingile de oblon la dimensiunile indicate în pagina anterioară. Lungimile și lățimile necorespunzătoare ale chingilor de obloane conduc la deteriorări. Înlocuiți vechea chingă a oblonului atunci când cerințele nu sunt îndeplinite.

EXPLICAREA TASTELOR

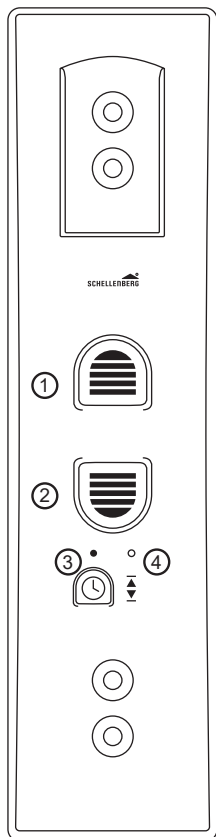

- ① Tasta Ridicare
- ② Tasta Coborâre
- ③ Tasta Ceas cu indicator cu LED

Starea indicatorului cu LED (③)

- Oprit
- Pornit
- ⊙ Intermitent

- ④ Tasta Setare

СЪДЪРЖАНИЕ

Безопасност и указания	91
Технически данни	93
Обяснение на бутоните	95
A Размери	186
Необходими инструменти	187
Обем на доставката	187
B Монтаж	188
C Настройка на крайните положения	207
D Промяна/корекция на крайните положения	209
E Ръчно обслужване	210
F Автоматичен режим: Настройване на времето за отваряне и затваряне ..	213
G Автоматичен режим: Превключване ръчен/автоматичен режим	218
H Възстановяване на фабричните настройки	223
I Разпознаване на препятствията	224
J Разпознаване на блокировките	225
K Опционални принадлежности: Сензор за слънце	226

БЕЗОПАСНОСТ И УКАЗАНИЯ

Уважаема г-жо, уважаеми г-не,



Моля, преди монтажа и пускането в действие прочетете цялото упътване. Обърнете внимание на всички указания за безопасност, преди да започнете работа. Запазете упътването и обръщайте внимание на всеки потребител за евентуалните рискове, свързани с този продукт. При смяна на притежателя предайте упътването на новия притежател. При щети, възникнали поради неправилна употреба или поради грешен монтаж, гаранцията се анулира, както и всички претенции, свързани с нея.

УКАЗАНИЯ ЗА БЕЗОПАСНОСТ



Съществува опасност за живота от токов удар! Преди работи по електрическите инсталации те трябва да бъдат изключени.

- Вземете мерки за безопасност срещу неволно включване. Това важи и при работи по поддръжката и ремонта на електрическите ролетни щори.
- Електрическите връзки трябва да се извършват само от правоспособен електротехник.
- Некомпетентното инсталиране може да доведе до тежки злополуки или материални щети.
- Трябва да се спазват предписанията на местния енергоснабдител, както и всички актуални норми и наредби за електроинсталациите.
- Продуктът да се използва само в сухи помещения (Клас на защита IP20).
- Продуктът и опаковката не са играчки. Дръжте ги далеч от деца, съществува опасност от нараняване или задушаване.
- Не отваряйте продукта, съществува опасност от нараняване.
- Винаги трябва да има свободен достъп до мрежовия контакт и щепсела.

- Дръжте хората далеч от обхвата на движение на ролетните щори. Обхватът на движение на ролетните щори по време на работата им трябва да се вижда. Съществува опасност от нараняване.
- Не трябва да се разрешава на деца да играят с продукта.

ЕС ДЕКЛАРАЦИЯ ЗА СЪОТВЕТСТВИЕ

Механизъм за щори (кат. № DE 22745, 22638) изпълнява валидните изисквания на европейските и националните нормативни документи. Съвместимостта е доказана. Пълният текст на декларацията за съвместимост на ЕС можете да намерите на следния Интернет адрес: [Http://www.schellenberg.de](http://www.schellenberg.de) (точка от менюто „Сервиз“ в центъра за сваляне).



Не изхвърляйте заедно с битовите отпадъци. Продуктът може да се рециклира и може да бъде върнат в центъра за рециклиране или в друг пункт за събиране на битови отпадъци



Директива за
машините 2006/42/ЕО

Директивата за
EMC 2014/30/ЕС

Директивата
RoHS 2011/65/ЕС

ПРАВИЛНА УПОТРЕБА

- Продуктът е предвиден само за управление на ролетни щори.
- Ролетните щори и частите им трябва да са в безупречно състояние. Дефекти по съоръжението или неговите части трябва да се отстраняват преди монтажа на продукта.
- На мястото на монтажа трябва да има монтиран мрежов контакт 230 V AC / 50 Hz (вж. страница 206).
- Повърхността за монтиране на продукта трябва да бъде равна.
- Използвайте само оригинални резервни части, така ще избегнете грешки във функциите, съответно щети по уреда.

- Неправилно подаване на колана може да го повреди и да натовари ненужно продукта. Монтирайте продукта така, че по възможност коланът да влиза вертикално в задвижването. По този начин ще избегнете ненужно триене и износване.
- Различна или излизаща от посочените рамки употреба се счита за приложение не по предназначение.
- За косвени вреди, материални щети и телесни повреди, причинени от неправилна употреба, Алфред Шеленберг ГмбХ не носи отговорност.
- Според стандарта EN 13659 трябва да се полагат грижи, за да бъдат спазвани изискванията за разместване на щорите, определени по EN 12045. В отворено положение при сила от 150 N в посока напред изместването на долния ръб трябва да бъде най-малко 40 mm. Особено внимание да се обърне на скоростта на пускане на щората, на последните 0,4 m тя трябва да бъде по-малко от 0,2 m/s.

НЕПРАВИЛНА УПОТРЕБА

- Използването на продукта за други, освен гореспоменатите приложения, не е разрешено.
- При използване на продукта на открито, съществува риск от смърт от късо съединение и токов удар.
- Никога не монтирайте и не работете с продукта на открито.
- Механичните ключалки от всякакъв вид не са подходящи за автоматизирана работа с този продукт.

ТЕХНИЧЕСКИ ДАННИ

Каталожен номер	22745/22638
Работно напрежение захранващ блок	230 V AC 50 Hz
Номинална мощност	29 W, макс. 45 W кратковременно
Мощност в режим на готовност	ок. < 0,7 W
Мрежова част изход	24 V DC / 1,2 A

ТЕХНИЧЕСКИ ДАННИ

Въртящ момент	MdN = 2,5 Nm
Макс. обороти	34 об./мин.
Макс. Повърхност на навиване	4,0 m ² (3 kg/m ² повърхност на навиване)
Сила на опън	7 кг на лента
Краткосрочен режим	5 минути
Клас защита	II
Вид защита	IP 20 (само за сухи помещения)
Точност на позициониране	5 mm
Брой времена за превключване	2 (ОТВАРЯНЕ и ЗАТВАРЯНЕ)
Обхват на регулиране на автоматиката за слънцето	3 000 до 10 000 лукса
Допустима температура на околната среда	0-40 °C
Точност на часовника	около +/- 1 минута / месец
Размери	виж страница 186
Допустими ширини на лентата	23 mm макс.
Дължина на лентата (15 mm стандартна лента)	5,5 mm, при 1,0 mm дебелина на лентата 4,3 m, при 1,3 mm дебелина на лентата
Ниво на звуково налягане	LpA ≤ 70 dB(A)

Указание

Данните са ориентировъчни и са валидни за идеалния случай на монтаж. Стойностите могат да варират в зависимост от конструктивните дадености. Използвайте продукта само с колани с посочените по-горе размери. Неправилните дължини и ширини на коланите могат да причинят щети. Ако не са изпълнени изискванията, сменете стария колан.

ОБЯСНЕНИЕ НА БУТОНИТЕ

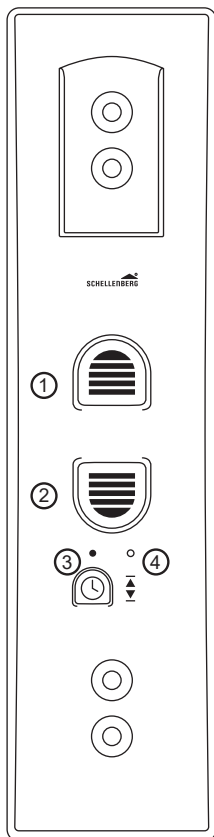

- ① Бутон вдигане
- ② Бутон спускане
- ③ Бутон часовник със светодиоден индикатор

Състояние на светодиодния индикатор (③)

○ Изключено

● Включено

—●— Мигащо

- ④ Бутон Set (задаване)

ΠΙΝΑΚΑΣ ΠΕΡΙΕΧΟΜΕΝΩΝ

Ασφάλεια και υποδείξεις	97
Τεχνικά χαρακτηριστικά	99
Επεξήγηση πλήκτρων	101
A Διαστάσεις	186
Απαιτούμενα εργαλεία	187
Συσκευασία παράδοσης	187
B Συναρμολόγηση	188
C Ρύθμιση θέσεων τερματισμού	207
D Μεταβολή/διόρθωση θέσεων τερματισμού	209
E Χειροκίνητος χειρισμός	210
F Αυτόματη λειτουργία: Ρύθμιση χρόνου ανοίγματος και χρόνου κλεισίματος	213
G Αυτόματη λειτουργία: Εναλλαγή αυτόματης/χειροκίνητης λειτουργίας	218
H Επαναφορά στις εργοστασιακές τιμές	223
I Ανίχνευση εμποδίων	224
J Ανίχνευση μπλοκαρίσματος	225
K Προαιρετικό εξάρτημα: ηλιακός αισθητήρας	226

Προστατευόμενο κατά τις διατάξεις περί πνευματικής ιδιοκτησίας, 2021, Alfred Schellenberg GmbH. Με την επιφύλαξη παντός δικαιώματος. Βάσει του νόμου για την πνευματική ιδιοκτησία, απαγορεύεται οποιαδήποτε χρήση, ειδικότερα η ανατύπωση, η μετάφραση, η επεξεργασία ή η μεταβίβαση περιεχομένων σε βάσεις δεδομένων ή άλλα ηλεκτρονικά μέσα και συστήματα.

Αξιότιμη πελάτισσα, αξιότιμε πελάτη,



διαβάστε όλες αυτές τις οδηγίες πριν από τη συναρμολόγηση και την έναρξη λειτουργίας. Λάβετε υπόψη όλες τις υποδείξεις ασφαλείας πριν ξεκινήσετε τις εργασίες. Φυλάξτε τις οδηγίες και υποδείξτε σε κάθε χρήση τυχόν κινδύνους σχετικά με αυτό το προϊόν. Σε περίπτωση αλλαγής ιδιοκτήτη, παραδώστε και τις οδηγίες στον επόμενο ιδιοκτήτη. Σε περίπτωση ζημιών που προκύπτουν λόγω ακατάλληλης χρήσης ή εσφαλμένης συναρμολόγησης, εκπίπτει η εγγύηση και οποιαδήποτε απαίτηση εγγύησης.

ΥΠΟΔΕΙΞΕΙΣ ΑΣΦΑΛΕΙΑΣ





Υπάρχει θανάσιμος κίνδυνος από ηλεκτροπληξία! Πριν από την εκτέλεση εργασιών σε ηλεκτρικές εγκαταστάσεις, πρέπει αυτές να τεθούν εκτός τάσης.

- Λάβετε μέτρα ασφαλείας από τυχόν ακούσια ενεργοποίηση. Αυτό ισχύει επίσης για την περίπτωση της συντήρησης και της επισκευής του ηλεκτρικού συστήματος ρολών.
- Οι ηλεκτρικές συνδέσεις επιτρέπεται να πραγματοποιούνται μόνο από εξουσιοδοτημένο, αδειούχο εξειδικευμένο τεχνικό.
- Η ακατάλληλη εγκατάσταση μπορεί να προκαλέσει τραυματισμούς ή υλικές ζημιές.
- Οι κανονισμοί του τοπικού προμηθευτή ηλεκτρικής ενέργειας καθώς και όλα τα ισχύοντα πρότυπα και προδιαγραφές για την ηλεκτρική εγκατάσταση πρέπει να τηρηθούν.
- Χρησιμοποιείτε το προϊόν μόνο σε στεγνούς χώρους (κλάση προστασίας IP20).
- Το προϊόν και η συσκευασία δεν είναι παιχνίδια. Κρατάτε τα παιδιά μακριά από αυτά, υπάρχει κίνδυνος τραυματισμού ή ασφυξίας.
- Μην ανοίγετε το προϊόν, κίνδυνος τραυματισμού.
- Η πρόσβαση στην πρίζα και το τροφοδοτικό πρέπει να είναι δυνατή ανά πάσα στιγμή.

- Τα άτομα πρέπει να παραμένουν σε απόσταση από το χώρο κίνησης του συστήματος ρολών. Ο χώρος κίνησης του συστήματος ρολών πρέπει να φαίνεται κατά τη διάρκεια της λειτουργίας. Υπάρχει κίνδυνος τραυματισμού.
- Δεν επιτρέπεται στα παιδιά να παίζουν με το προϊόν.

ΔΗΛΩΣΗ ΣΥΜΜΟΡΦΩΣΗΣ ΕΕ

Ο τυλικτής ιμάντα (κωδ.  22745,  22638) συμμορφώνεται με τις ισχύουσες απαιτήσεις των ευρωπαϊκών και εθνικών οδηγιών. Η συμμόρφωση επιβεβαιώθηκε. Το πλήρες κείμενο της δήλωσης συμμόρφωσης της ΕΕ είναι διαθέσιμο στην παρακάτω διεύθυνση: <http://www.schellenberg.de> (στοιχείο μενού «Service» στο Download-Center).



Να μην απορρίπτεται στα οικιακά απορρίμματα! Το προϊόν είναι ανακυκλώσιμο και μπορεί να παραδοθεί σε εγκαταστάσεις ανακύκλωσης ή σε άλλα σημεία συλλογής για ηλεκτρικά οικιακά απορρίμματα



Οδηγία περί μηχανημάτων
2006/42/ΕΚ

Οδηγία ΗΜΣ
2014/30/ΕΕ

Οδηγία RoHS
2011/65/ΕΕ

ΕΝΔΕΔΕΙΓΜΕΝΗ ΧΡΗΣΗ

- Το προϊόν έχει σχεδιαστεί αποκλειστικά για τον έλεγχο συστημάτων ρολών.
- Το σύστημα ρολών και τα εξαρτήματά του πρέπει να είναι σε άφογη κατάσταση. Τυχόν ελλείψεις στο σύστημα ή τα εξαρτήματά του πρέπει να αποκαθίστανται πριν από την τοποθέτηση του προϊόντος.
- Στο χώρο τοποθέτησης πρέπει να υπάρχει πρίζα 230 V AC / 50 Hz με ελεύθερη πρόσβαση (βλέπε σελίδα 206).
- Η επιφάνεια τοποθέτησης του προϊόντος πρέπει να είναι επίπεδη.
- Χρησιμοποιείτε μόνο γνήσια ανταλλακτικά, έτσι ώστε να αποφύγετε τυχόν δυσλειτουργίες ή ζημιές στη συσκευή.

- Η εσφαλμένη δρομολόγηση του ιμάντα ενδέχεται να καταστρέψει τον ιμάντα και να επιβαρύνει το προϊόν χωρίς λόγο. Τοποθετήστε το προϊόν κατά τέτοιο τρόπο, ώστε ο ιμάντας να διέρχεται όσο το δυνατόν πιο κάθετα από το μηχανισμό κίνησης του ιμάντα. Έτσι αποτρέπεται η άσκοπη τριβή και φθορά.
- Μια διαφορετική ή αποκλίνουσα χρήση θεωρείται μη ενδεδειγμένη.
- Για επακόλουθες βλάβες, υλικές ζημιές και τραυματισμούς σε περίπτωση μη ενδεδειγμένης χρήσης δεν ευθύνεται η εταιρεία Alfred Schellenberg GmbH.
- Σύμφωνα με το πρότυπο EN 13659, πρέπει να διασφαλιστεί ότι πληρούνται οι καθορισμένες προϋποθέσεις μετακίνησης για τα εξώφυλλα. Όταν τα ρολά είναι κατεβασμένα, η μετακίνηση πρέπει να ανέρχεται σε 40 mm τουλάχιστον, όταν ασκείται ανοδική δύναμη 150 N στο κάτω άκρο. Επιπλέον, πρέπει να προσέξετε ότι η ταχύτητα ανοίγματος του εξώφυλλου στα τελευταία 0,4 m πρέπει να είναι μικρότερη από 0,2 m/s.

ΜΗ ΕΝΔΕΔΕΙΓΜΕΝΗ ΧΡΗΣΗ

- Δεν επιτρέπεται η χρήση του προϊόντος για σκοπούς πέραν αυτών που αναφέρθηκαν παραπάνω.
- Σε χρήση του προϊόντος σε εξωτερικό χώρο υπάρχει θανάσιμος κίνδυνος από βραχυκύκλωμα ή ηλεκτροπληξία.
- Μην συναρμολογείτε και λειτουργείτε το προϊόν ποτέ σε εξωτερικό χώρο.
- Μηχανικά κλειδώματα οποιουδήποτε τύπου είναι ακατάλληλα για την αυτόματη λειτουργία με αυτό το προϊόν.

ΤΕΧΝΙΚΑ ΣΤΟΙΧΕΙΑ

Κωδικός	22745/22638
Τάση λειτουργίας τροφοδοτικού	230 V AC / 50 Hz
Ονομαστική ισχύς	29 W, μέγ. 45 W βραχυπρόθεσμα
Ισχύς σε αναμονή	περ. < 0,7 W
Έξοδος τροφοδοτικού	24 V DC / 1,2 A
Ροπή στρέψης	MdN = 2,5 Nm

ΤΕΧΝΙΚΑ ΣΤΟΙΧΕΙΑ

Μέγ. αριθμός στροφών	34 σ.α.λ.
Μέγ. εμβαδόν περσίδων	4,0 m ² (3 kg/m ² εμβαδόν περσίδων)
Τελική δύναμη έλξης	7 kg στην ταινία ιμάντα
Βραχυπρόθεσμη λειτουργία	5 λεπτά
Κλάση προστασίας	II
Τύπος προστασίας	IP 20 (μόνο για στεγνούς χώρους)
Ακρίβεια τοποθέτησης	5 mm
Αριθμός χρόνων μεταγωγής	2 (ΠΑΝΩ και ΚΑΤΩ)
Περιοχή ρύθμισης αυτοματισμού για τον ήλιο	3.000 έως 10.000 Lux
Επιτρεπόμενη θερμοκρασία περιβάλλοντος	0-40 °C
Ακρίβεια ώρας	περ. +/- 1 λεπτό / μήνα
Διαστάσεις	βλ. σελίδα 186
Επιτρεπόμενα πλάτη ταινίας ιμάντα	23 mm-Maxi
Μήκος ιμάντα (15 mm ταινία ιμάντα στάνταρ)	5,5 m σε πάχος ιμάντα 1,0 mm 4,3 m σε πάχος ιμάντα 1,3 mm
Στάθμη ηχητικής πίεσης	LpA ≤ 70 dB(A)

Υπόδειξη

Οι τιμές είναι ενδεικτικές και αφορούν σε ιδανική κατάσταση τοποθέτησης. Οι τιμές μπορεί να αποκλίνουν ανάλογα με τις συνθήκες στο χώρο εγκατάστασης. Χρησιμοποιείτε το προϊόν μόνο με ιμάντες με τις προαναφερθείσες διαστάσεις. Τυχόν εσφαλμένα μήκη ή πλάτη των ιμάντων προκαλούν ζημιές. Αντικαταστήστε τον παλαιό ιμάντα όταν πάψει να ανταποκρίνεται στις απαιτήσεις.

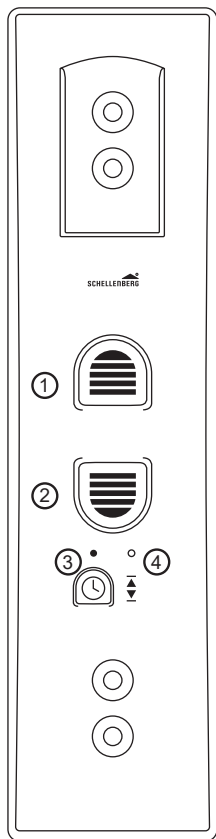

- ① Πλήκτρο Άνοδος
- ② Πλήκτρο Κάθοδος
- ③ Πλήκτρο Ρολόι με οθόνη LED

Κατάσταση της οθόνης LED (③)

- Σβηστή
- Αναμμένη
- ☀ Αναβοσβήνει

- ④ Πλήκτρο Set

İÇİNDEKİLER

Güvenlik ve uyarılar	103
Teknik özellikler	106
Düğmelerin açıklaması	107
A Boyutlar	186
Gerekli aletler	187
Teslimat kapsamı	187
B Montaj	188
C Son konumları ayarlayın	207
D Son konumları değiştirin/düzeltin	209
E Elle kullanım	210
F Otomatik işletim: Açılış ve kapanış süresini ayarlayın	213
G Otomatik işletim: Elle/Otomatik ayara geçiş	218
H Fabrika ayarlarına dönme	223
I Engel algılaması	224
J Tıkanma algılaması	225
K İsteğe bağlı donanım: Güneş algılayıcı	226

GÜVENLİK VE UYARILAR

TR

Sayın Müşterimiz,



lütfen bu talimatların hepsini kurulum ve devreye alma öncesinde okuyun. Çalışmalara başlamazdan önce bütün güvenlik uyarılarını dikkate alın. Talimatları muhafaza edin ve bu ürün ile ilişkili olası tehlikeler hakkında her kullanıcıyı uyarın. Ürünün sahibinin değişmesi halinde bu talimatları yeni sahibine de verin. Uygun olmayan kullanım veya yanlış kurulumdan kaynaklanan hasarlarda garanti ve herhangi bir garanti talebi geçersiz olur.



GÜVENLİK UYARILARI



Elektrik çarpması tehlikesi vardır! Elektrik tesisatları, üzerinde çalışmaya başlamadan önce kapatılması gerekir.

- Devrenin yanlışlıkla açılmasına karşı güvenlik önlemleri alın. Bu aynı zamanda elektrikli panjur sistemleri bakım ve onarımı için de geçerlidir.
- Elektrik bağlantıları sadece yetkili, onaylı uzman tarafından yapılabilir.
- Yanlış montaj, ciddi yaralanmalara veya maddi hasara neden olabilir.
- Yerel elektrik tedarikçisinin düzenlemelerine ve elektrik tesisatı hakkında geçerli tüm standartlara ve yönetmeliklere uyulmalıdır.
- Ürünü sadece kuru ortamlarda kullanın (koruma sınıfı IP20).
- Ürün ve ambalaj, oyuncak değildir. Onlardan çocukları uzak tutun, yaralanma veya boğulma tehlikesi bulunmaktadır.
- Ürünü açmayın, yaralanabilirsiniz.
- Elektrik prizi ve güç kaynağı her zaman kolayca erişilebilir olmalıdır.
- Panjur sisteminin hareket alanından insanları uzak tutun. Panjur sisteminin hareket alanı çalışma sırasında incelenebilir olmalıdır. Yaralanma tehlikesi vardır.
- Çocukların ürün ile oynamasına izin verilmemelidir.

AB UYGUNLUK BEYANI

Şerit sarıcı (Ürün No.  22745,  22638), Avrupa direktifleri ve ulusal direktiflerin geçerli istemlerini karşılar. Uygunluk ispat edilmiştir. AB Uygunluk Beyanı'nın tam metni şu internet adresinde mevcuttur: <http://www.schellenberg.de> (Download-Center'daki "Servis" menü ögesi).



Ürünü evsel atıklarla birlikte tasfiye etmeyin! Ürün geri dönüştürülebilir ve değerli madde merkezine veya elektrikli evsel atıklar için kullanılan bir toplama merkezine verilebilir



Makine direktifi
2006/42/EG

EMU direktifi
2014/30/EU

RoHS direktifi
2011/65/EU

AMACINA UYGUN KULLANIM

- Ürün panjur sistemlerinin kontrolü için özel olarak tasarlanmıştır.
- Panjur sistemi ve bileşenlerinin kusursuz bir halde bulunmaları gerekmektedir. Sistemdeki ya da bileşenlerindeki kusurlar ürünün yerleştirilmesinden önce bertaraf edilmelidir.
- Çalışma alanında, uygulama yerinde 230 V AC / 50 Hz'lik serbestçe erişilebilir bir şebeke prizi bulunması şarttır (bkz. sayfa 206).
- Ürüne ait montaj yüzeyi düz olmalıdır.
- Sadece özgün yedek parça kullanın, böylece arızaları ya da aygıtın hasar görmesini önlersiniz.
- Kötü bir kayış bandı yolu kayış bandını tahrip edebilir ve ürünü gereksiz yere zorlayabilir. Ürünü kayış bandı mümkün mertebe dik olarak panjur itme tertibatına girecek şekilde kurun. Bu sayede gereksiz sürtünme ve yıpranmayı önlersiniz.

- Başka ya da bunun dışında bir kullanım, amacına uygun olmayan kullanım olarak görülmektedir.
- Amacına uygun olmayan kullanımdan kaynaklanan müteakip hasarlar, maddi hasarlar ve kişisel yaralanmalardan Alfred Schellenberg GmbH şirketi sorumlu tutulamaz.
- EN13659 standardına göre, EN12045 uyarınca jalu ziller için belirlenen kaydırma şartlarının yerine getirilmesini sağlamak için özen gösterilmelidir. Açılmış konumda, alt kenarda yukarıya doğru 150 N ölçüsünde bir kuvvet uygulamasında kayma en az 40 mm. olmalıdır. Bu sırada özellikle son 0,4 m.'de jalu zinin dışarı çıkış hızının 0,2 m/s'den düşük olmasına dikkat edilmesi gerekir.

AMACINA UYGUN OLMAYAN KULLANIM

- Ürünün, daha önce belirtilen kullanım alanları dışında kullanılmasına izin verilmez.
- Ürünün dış alanda kullanılması durumunda, elektrik çarpması ve kısa devre nedeniyle ölüm tehlikesi bulunmaktadır.
- Ürünü kesinlikle dış alanda monte etmeyin ve çalıştırmayın.
- Her türlü mekanik kilit, bu ürünle otomatik çalışma için uygun değildir.

TEKNİK VERİLER

Ürün numarası	22745/22638
Güç kaynağının çalışma gerilimi	230 V AC / 50 Hz
Nominal güç	29 W, kısa süreli maks. 45 W
Bekleme modundaki güç	yaklaşık < 0,7 W
Güç kaynağı çıkışı	24 V DC / 1,2 A
Tork	MdN = 2,5 Nm
Maks. devir	34 d / dak.
Maks. stor alanı	4,0 m ² (3 kg/m ² stor alanı)
Son çekme kuvveti	Şerit bandında 7 kg
Kısa süreli çalışma	5 dakika
Koruma sınıfı	II
Koruma tipi	IP 20 (sadece kuru mekanlar için)
Konumlama hassasiyeti	5 mm
Anahtarlama süresi sayısı	2 (YUKARI ve AŞAĞI)
Güneş otomatığının ayar aralığı	3.000 ila 10.000 Lux
İzin verilen çevre sıcaklığı	0-40 °C
Saatin tur hassasiyeti	yaklaşık +/- 1 dakika / ay
Boyutlar	bkz. Sayfa 186
İzin verilen şerit bandı genişlikleri	23 mm-Maxi
Şerit uzunluğu (15 mm standart şerit bant)	1,0 mm şerit kalınlığında 5,5 m 1,3 mm şerit kalınlığında 4,3 m
Ses basıncı seviyesi	LpA ≤ 70 dB(A)

Uyarı:

Değerler yaklaşık değerlerdir ve en iyi montaj durumu içindir. Uygulama yeri şartları sebebiyle değerler farklılık gösterebilir. Ürünü sadece önceki sayfada belirtilen ölçülerdeki jaluzi kayışları ile kullanın. Yanlış jaluzi kayışı uzunlukları ve genişlikleri hasarlara yol açar. Gereksinimler yerine getirilmediği takdirde eski jaluzi kayışını değiştirin.

DÜĞMELERİN AÇIKLAMASI

TR

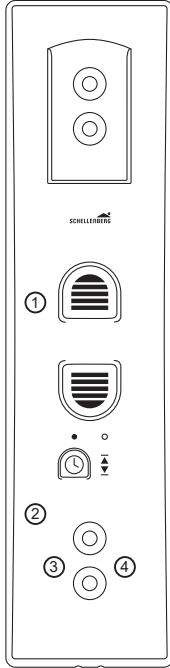

① Yukarı düğmesi

② Aşağı düğmesi

③ LED-Göstergeli saat düğmesi

LED-Göstergesi durumu (③)

○ Kapalı

● Açık

—●— Yanıp söner

④ Ayar düğmesi

ОГЛАВЛЕНИЕ

Указания по безопасности и другие указания	109
Технические характеристики	111
Описание кнопок	113
A Габариты	186
Необходимые инструменты	187
Объем поставки	187
B Монтаж	188
C Настройка конечных положений	207
D Изменение/корректировка конечных положений	209
E Режим ручного управления	210
F Автоматический режим: настройка времени открывания и закрывания ...	213
G Автоматический режим: переключение Ручной/Автомат	218
H Восстановление заводской настройки	223
I Распознавание препятствия	224
J Распознавание блокировки	225
K Опциональные принадлежности: солнечный датчик	226

УКАЗАНИЯ ПО БЕЗОПАСНОСТИ И ДРУГИЕ УКАЗАНИЯ

Уважаемый клиент!



Перед установкой и вводом в эксплуатацию прочитайте, пожалуйста, полностью эту инструкцию. Прежде чем приступить к работе, обеспечьте соблюдение всех указаний по технике безопасности. Обеспечьте сохранность данной инструкции и информируйте каждого нового пользователя об опасностях, связанных с этим изделием. При смене владельца не забудьте передать эту инструкцию новому владельцу. Любые повреждения, возникшие в результате неправильного использования или неправильного монтажа устройства, ведут к аннулированию гарантии и любых гарантийных требований.

RU

УКАЗАНИЯ ПО БЕЗОПАСНОСТИ





Существует опасность поражения электрическим током! Перед началом работ на электрооборудовании, его следует отключить от сети.

- Необходимо принять меры безопасности против случайного включения. Это также относится к техническому обслуживанию и ремонту электрооборудования жалюзи.
- Электрические соединения должны выполняться только уполномоченным персоналом специалистов, имеющих соответствующий допуск.
- Ненадлежащая установка может привести к тяжелым травмам или материальному ущербу.
- Необходимо выполнять предписания службы местного электроснабжения, а также все действующие нормы и предписания по установке электрооборудования.
- Изделие должно использоваться только в сухих помещениях (класс защиты IP20).

- Изделие и его упаковка – не игрушка. Не допускайте детей к изделию и его упаковке, так как это может привести к травмам или асфиксии.
- Не вскрывайте изделие – опасность получения травмы.
- Сетевая розетка и блок питания должны быть всегда легко доступны.
- Не допускайте никого в рабочую зону агрегата жалюзи. Рабочая зона агрегата жалюзи во время работы должна хорошо просматриваться – опасность получения травмы.
- Не разрешайте детям играть с изделием.

ДЕКЛАРАЦИЯ О СООТВЕТСТВИИ СТАНДАРТАМ ЕС

Механизм намотки ремня (артикульный номер  22745,  22638) соответствует действующим требованиям европейских и национальных директив. Соответствие было доказано. Полный текст декларации о соответствии стандартам ЕС можно просмотреть по следующему адресу: <http://www.schellenberg.de> (пункт меню «Услуги» в Центре загрузки).



Не утилизировать вместе с бытовым мусором! Данный продукт подлежит вторичной переработке и может быть сдан в пункт приема вторсырья или в другой пункт приема электрических бытовых отходов



Директива о машинах и механизмах 2006/42/EC

Директива ЕС по электромагнитной совместимости 2014/30/EC

Директива по ограничению вредных веществ (RoHS) 2011/65/EC

ИСПОЛЬЗОВАНИЕ В СООТВЕТСТВИИ С ПРЕДПИСАНИЯМИ

- Изделие предназначено исключительно для управления агрегатами жалюзи.
- Агрегат жалюзи и его компоненты должны находиться в исправном состоянии. Все дефекты агрегата или его компонентов должны быть устранены перед монтажом изделия.

- На месте применения должна быть смонтирована сетевая розетка 230 В AC / 50 Гц со свободным доступом (см. стр. 206).
- Поверхности для монтажа изделия должны быть ровными.
- Используйте только оригинальные запчасти – это позволяет избежать сбоев и поломок оборудования.
- Плохое центрирование ремня может привести к его преждевременному выходу из строя и излишним нагрузкам при эксплуатации изделия. Изделие должно быть смонтировано так, чтобы ремень входил в ременный привод жалюзи по возможности вертикально. Это позволяет избежать излишнего трения и износа ремня.
- Любое другое или выходящее за эти рамки использование считается не соответствующим предписаниям.
- Фирма Alfred Schellenberg GmbH не несет никакой ответственности за косвенный или материальный ущерб, а также травмы, возникшие в результате ненадлежащего использования.

ИСПОЛЬЗОВАНИЕ НЕ ПО НАЗНАЧЕНИЮ

- Использование данного изделия для других целей, кроме указанных выше, не допускается.
- При использовании изделия на открытом воздухе возникает опасность для жизни вследствие короткого замыкания и поражения электрическим током.
- Ни в коем случае не устанавливать и не эксплуатировать изделие на открытом воздухе.
- Механические блокирующие устройства любого типа не подходят для автоматической работы с данным изделием.

ТЕХНИЧЕСКИЕ ХАРАКТЕРИСТИКИ

Артикул №	22745/22638
Блок питания рабочего напряжения	230 В перем. тока / 50 Гц
Номинальная мощность	29 Вт, макс. 45 Вт кратковременно
Мощность в режиме ожидания	прим. < 0,7 Вт

ТЕХНИЧЕСКИЕ ХАРАКТЕРИСТИКИ

Выход блока питания	24 В пост. тока / 1,2 А
Крутящий момент	MdN = 2,5 Нм
Макс. частота вращения	34 об/мин
Макс. площадь полотна роль-ставен	4,0 м ² (3 кг/м ² площади полотна роль-ставен)
Конечное тяговое усилие	7 кг на ремне
Кратковременная эксплуатация	5 минут
Класс защиты	II
Степень защиты	IP 20 (только для сухих помещений)
Точность позиционирования	5 мм
Количество переключений	2 (ВВЕРХ и ВНИЗ)
Диапазон настройки солнечной автоматики	от 3 000 до 10 000 люкс
Допустимая температура окружающей среды	0–40 °С
Точность хода часов	прибл. +/- 1 мин / месяц
Габариты	см. страницу 186
Допустимая ширина ремня	23 мм-Maxi
Длина ремня (15 мм стандартный ремень)	5,5 м при толщине ремня 1,0 мм 4,3 м при толщине ремня 1,3 мм
Уровень звукового давления	LpA ≤ 70 дБ (A)

Указание:

Эти данные являются ориентировочными и соответствуют идеальной монтажной ситуации. Они могут отклоняться в зависимости от конкретных условий установки. Используйте данное изделие только с ремнями вышеуказанных размеров. Использование ремней с неправильной длиной и шириной может привести к повреждению агрегата. При невыполнении этих требований замените ремень жалюзи.

ОПИСАНИЕ КНОПОК

RU

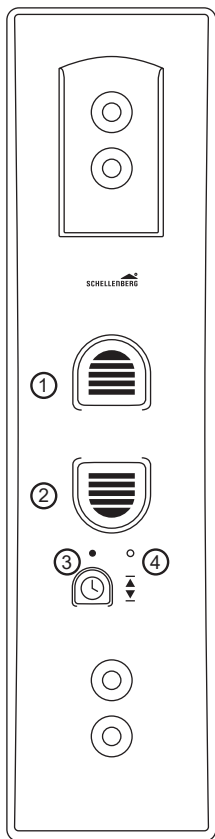

① Кнопка подъема

② Кнопка опускания

③ Кнопка часов со светодиодной индикацией

Состояние светодиодной индикации (③)

○ Выключение

● Включение

⦿ Мигание

④ Кнопка установки

ЗМІСТ

Безпека та вказівки	115
Технічні дані	117
Пояснення кнопок	119
A Розміри	186
Потрібні інструменти	187
Комплект поставки	187
B Монтаж	188
C Налаштування кінцевих положень	207
D Зміна/коригування кінцевих положень	209
E Ручне керування	210
F Автоматичний режим: налаштування часу відкриття та закриття	213
G Автоматичний режим: перемикання між ручним та автоматичним керуванням	218
H Відновлення заводських налаштувань	223
I Розпізнавання завад	224
J Розпізнавання блокування	225
K Опціональне приладдя: датчик сонця	226

БЕЗПЕКА ТА ВКАЗІВКИ

Шановні покупці!



Перед монтажем та введенням обладнання в експлуатацію повністю прочитайте цю інструкцію. При проведенні робіт дотримуйтеся усіх вказівок з техніки безпеки. Збережіть цю інструкцію і вказуйте кожному користувачеві на можливі небезпеки, пов'язані з використанням цього виробу. У разі зміни власника передайте цю інструкцію йому. У разі пошкодження через неналежне використання або неправильний монтаж гарантія анулюється.

UA

ВКАЗІВКИ З ТЕХНІКИ БЕЗПЕКИ





Загроза для життя від ураження електричним струмом! Перед проведенням робіт на електричному обладнанні його слід знеструмити.

- Ужуйте заходів безпеки, щоб запобігти випадковому вмиканню обладнання. Це також необхідно робити при технічному обслуговуванні та ремонті ролет з електричними приводами.
- Підключення до електромережі дозволено виконувати тільки авторизованим фахівцям, допущеним до таких робіт.
- Неналежний монтаж може призвести до нанесення важких травм людям та серйозних матеріальних збитків.
- Дотримуйтеся приписів місцевого підприємства, яке відповідає за енергопостачання, а також чинних норм і директив щодо електромонтажу.
- Використовуйте виріб тільки у сухих приміщеннях (ступінь захисту IP20).
- Виріб і його упаковка — не іграшки. Не допускайте, щоб вони потрапляли в руки дітей. Граючись з ними, діти можуть зашкодити собі.
- Не відкривайте виріб, небезпека пошкодження.
- Розетка та блок живлення повинні бути постійно доступні.

- Не підпускайте людей в зону руху ролет. Під час експлуатації ролет спостерігайте за зоною їх руху. Існує небезпека травмування.
- Не дозволяйте дітям гратися з виробом.

ДЕКЛАРАЦІЯ ПРО ВІДПОВІДНІСТЬ ЄС

Пристрій для намотування ременя (Арт. №  22745,  22638) відповідає чинним вимогам європейських та національних директив. Відповідність було доведено. Повний текст Декларації про відповідність ЄС доступний за наступною адресою: <http://www.schellenberg.de> (пункт меню «Послуги» в Центрі завантаження).



Не утилізуйте разом із побутовими відходами! Продукт піддається переробці та може бути відданий до центру утилізації або іншого пункту збирання побутових відходів



Директива щодо машинного обладнання 2006/42/ЄС
Директива про електромагнітну сумісність 2014/30/ЄС
Директива з обмеження шкідливих речовин 2011/65/ЄС

ВИКОРИСТАННЯ ЗА ПРИЗНАЧЕННЯМ

- Виріб призначений тільки для керування ролетами.
- Роleti та їх компоненти повинні знаходитися в бездоганному стані. Недоліки ролет або їх компонентів слід усунути до встановлення виробу.
- Покупець повинен передбачити на місці встановлення вільно доступну розетку для підключення до мережі з напругою 230 В та частотою 50 Гц (див. стор. 206).
- Поверхня для монтажу виробу повинна бути рівною.
- Використовуйте тільки оригінальні запчастини. Так ви уникнете збоїв або пошкодження пристрою.
- Неправильне спрямування ремінної стрічки може призвести до її руйнування та зайвого навантаження на виріб. Змонтуйте виріб так, щоб ремінна стрічка

входила у привод ролет під прямим кутом або кутом, максимально близьким до прямого. Це дозволить запобігти тертю та зношуванню.

- Будь-яке інше використання вважається використанням не за призначенням.
- За непрямі збитки, пошкодження майна та нанесення травм людям через використання не за призначенням компанія Alfred Schellenberg GmbH відповідальності не несе.
- Відповідно до стандарту EN 13659 слід забезпечити дотримання умов зсуву, визначених для завіс у EN 12045. У розгорнутому стані при докладанні зусилля 150 Н у напрямку вгору на нижній кромці зсув повинен складати мінімум 40 мм. При цьому слід звернути особливу увагу, що швидкість розгортання завіси на останній ділянці завдовжки 0,4 м повинна складати менше 0,2 м/с.

ВИКОРИСТАННЯ НЕ ЗА ПРИЗНАЧЕННЯМ

- Не дозволяється використання виробу окрім вищезазначених сфер застосування.
- При використанні виробу на відкритому повітрі існує ризик смерті від короткого замикання та ураження електричним струмом.
- Встановлювати й експлуатувати продукт слід на відкритому повітрі.
- Механічні замки будь-якого типу не підходять для автоматизованої роботи з цим виробом.

ТЕХНІЧНІ ХАРАКТЕРИСТИКИ

Артикульний номер	22745/22638
Блок живлення робочої напруги	230 В AC / 50 Гц
Номінальна потужність	29 Вт, макс. 45 Вт короткочасно
Потужність в режимі очікування	бл. < 0,7 Вт
Вихід блока живлення	24 В DC / 1,2 А
Крутний момент	MdN = 2,5 Нм

ТЕХНІЧНІ ХАРАКТЕРИСТИКИ

Макс. частота обертів	34 об/хв
Макс. площа роликів жалюзі	4,0 м ² (3 кг/м ² площі роликів жалюзі)
Кінцева тягова сила	7 кг на ремінну стрічку
Короткостроковий режим	5 хвилин
Клас захисту	II
Ступінь захисту	IP 20 (тільки для сухих внутрішніх приміщень)
Точність позиціонування	5 мм
Кількість інтервалів перемикання	2 (ВГОРУ і ВНИЗ)
Діапазон налаштування сонячної автоматики	3 000–10 000 люкс
Допустима температура довкілля	0–40 °C
Точність годинника	бл. +/- 1 хвилина/місяць
Розміри	див. стор. 186
Допустима ширина ремінної стрічки	Макс. 23 мм
Довжина ремня (15 мм стандартної ремінної стрічки)	5,5 м при ремні завтовшки 1,0 мм 4,3 м при ремні завтовшки 1,3 мм
Рівень звукового тиску	LpA ≤ 70 дБ(A)

Вказівка

Вказані значення є орієнтовними і стосуються ідеальної монтажної ситуації. Залежно від умов встановлення можливі відхилення. Використовуйте виріб тільки з ременями для ролет, розміри яких вказано на попередній сторінці. Використання ременів для ролет неправильної довжини та ширини призведе до пошкодження. Замініть старий ремінь ролет, якщо він не відповідає вимогам.

ПОЯСНЕННЯ КНОПОК

UA

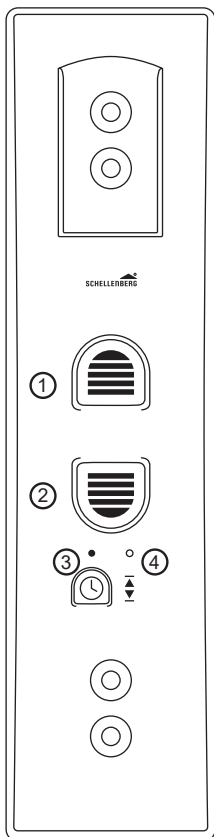

① Кнопка «Підйом»

② Кнопка «Спуск»

③ Кнопка таймера зі світлодіодним індикатором

Стан світлодіодного індикатора (③)

○ Викл.

● Вкл.

☀ Блімає

④ Кнопка «Set»

TURINYS

Saugumas ir nurodymai	121
Techniniai duomenys	124
Mygtukų paaiškinimas	125
A Gabaritai	186
Reikalingi įrankiai	187
Pristatymo turinys	187
B Montavimas	188
C Galinės padėties nustatymas	207
D Galinės padėties keitimas / koregavimas	209
E Rankinis valdymas	210
F Automatinis darbo režimas: Atidarymo ir uždarymo laiko nustatymas	213
G Automatinis darbo režimas: Perjungimas iš rankinio darbo režimo į automatinį ir atvirkščiai	218
H Gamyklinių parametrų gražinimas	223
I Ključių atpažinimas	224
J Blokavimo atpažinimas	225
K Pasirinktiniai priedai: Saulės jutiklis	226

SAUGUMAS IR NURODYMAI

Gerbiami Klientai,



prieš montuodami ir pradėdami eksploatuoti įrenginį perskaitykite visą šią instrukciją. Imdamiesi bet kokių darbų paisykite visų saugumo nurodymų. Saugokite instrukciją ir informuokite kiekvieną naudotoją apie galimus pavojus, kylančius šio gaminio eksploatacijos metu. Pasikeitus savininkui perduokite jam šią instrukciją, ji taip pat turi būti perduota ir kitam savininkui. Gedimams dėl montavimo klaidų arba naudojimo ne pagal paskirtį atveju garantija negalioja.

LT

SAUGUMO NURODYMAI



Pavojus gyvybei dėl elektros smūgio! Prieš pradėdami elektros įrenginių montavimą, techninės priežiūros, remonto ir kt. darbus būtina nutraukti jų elektros maitinimą.

- Apsaugokite jus nuo netyčinio įsijungimo. Tai galioja ir atliekant elektrinių roletų įrenginių techninės priežiūros ir remonto darbus.
- Elektros jungčių įrengimas turi būti atliekamas tik įgaliotų kvalifikuotų specialistų.
- Netinkamas įrengimas gali tapti sunkių sužalojimų ir materialinių nuostolių priežastimi.
- Būtina laikytis visų galiojančių šalies energijos tiekėjo normų ir instrukcijų.
- Gaminį naudokite tik sausose patalpose (saugumo klasė IP20).
- Gaminys ir įpakavimas nėra žaislai. Laikykite juos vaikams neprieinamoje vietoje, nes jie gali susižeisti arba uždusti.
- Neatidarinėkite gaminio – pavojus susižeisti.
- Tinklo kištukinis laidas ir tinklo dalis visuomet turi būti pasiekiamoje vietoje.
- Neleiskite žmonėms būti roletų įrenginio zonoje. Roletų judėjimo zona eksploatacijos metu turi būti matoma. Kyla pavojus susižeisti.
- Neleiskite vaikams žaisti su gaminiumi.

ES ATITIKTIES DEKLARACIJA

Žaliųjų mechanizmas (gam. nr. (DE) 22745, 22638) atitinka taikomų Europos ir nacionalinių direktyvų reikalavimus. Atitiktis buvo patvirtinta. Visą ES atitikties direktyvos tekstą rasite šiuo adresu internete: <http://www.schellenberg.de> (Atsisiuntimų centro dalyje „Aptarnavimas“).



Neišmeskite su buitinėmis atliekomis! Gaminys tinkamas grąžinamajam perdirbimui, jį galima priduoti į antrinių žaliavų surinkimo įmonę arba kitą buitinių elektros prietaisų surinkimo aikštelę



Mašinų direktyva
2006/42/EB

EMS direktyva
2014/30/ES

RoHS direktyva
2011/65/ES

NAUDOJIMAS PAGAL PASKIRTĮ

- Gaminys skirtas tik valdyti roletų įrenginį.
- Roletų įrenginys ir jo dalys turi būti nepriekaištingos būklės. Prieš montuojant gaminį būtina pašalinti įrenginio arba jo dalių defektus.
- Užsakovas turi pasirūpinti, kad gaminio naudojimo vietoje būtų įrengtas laisvai pasiekiamas 230 V AC / 50 Hz elektros tinklo lizdas (žr. 206 psl.).
- Gaminio montavimo paviršiai turi būti lygūs.
- Norėdami išvengti klaidingo prietaiso funkcionavimo ar jo gedimų, naudokite tik originalias atsargines dalis.
- Netinkama diržo kreipiančioji gali jį sugadinti arba per daug apkrauti gaminį. Gaminį montuokite taip, kad diržas kiek įmanoma vertikaliai įvažiuotų į roletų diržo pavarą. Taip išvengsite bereikalingos trinties ir nusidėvėjimo.
- Bet koks kitas gaminio naudojimas laikomas naudojimu ne pagal paskirtį.
- Už netiesioginius ir materialinius nuostolius bei asmenų sužalojimus dėl gaminio naudojimo ne pagal paskirtį įmonė „Alfred Schellenberg GmbH“ neatsako.

- Pagal EN 13659 normas būtina pasirūpinti, kad būtų paisoma roletų judėjimo taisyklių, nustatytų EN 12045 normose. Išvyniojimo būsenoje patraukus už apatinio krašto 150 N jėga, įrenginys turi pajudėti mažiausiai 40 mm. Todėl būtina atkreipti dėmesį, kad roletų išvyniojimo greitis paskutinius 0,4 m būtų mažesnis 0,2 m/s.

NAUDOJIMAS NE PAGAL PASKIRTĮ

- Neleidžiama naudoti gaminio kitoms nei anksčiau išvardytoms naudojimui sritims.
- Naudojant gaminį lauke, kyla pavojus gyvybei dėl trumpojo jungimo ir elektros smūgio.
- Niekada nemontuokite ir nenaudokite gaminio lauke.
- Bet kokios rūšies mechaniniai užraktai neskirti naudoti su šiuo gaminiu automatišku režimu.

LT

TECHNINIAI DUOMENYS

Gaminio kodas	22745/22638
Maitinimo bloko darbinė įtampa	230 V AC / 50 Hz
Vardinė galia	29 W, maks. 45 W trumpalaikė
Budėjimo režimo galia	apie < 0,7 W
Maitinimo bloko išvadas	24 V DC / 1,2 A
Sukimo momentas	MdN = 2,5 Nm
Maks. sukimosi greitis	34 aps./min.
Maks. ritininių užuolaidų plotas	4,0 m ² (3 kg/m ² ritininių užuolaidų plotas)
Galinė traukimo jėga	7 kg ant diržo
Trumpalaikis darbo režimas	5 minutės
Apsaugos klasė	II
Apsaugos laipsnis	IP 20 (tik sausoms patalpoms)
Padėties nustatymo tikslumas	5 mm
Įjungimo laikų skaičius	2 (AUKŠTYN ir ŽEMYN)
Saulės automatikos nustatymo sritis	3 000–10 000 lx
Leistina aplinkos temperatūra	0–40 °C
Laikrodžio tikslumas	apie +/- 1 min./ mėn.
Matmenys	žr. 186 psl.
Leistinas diržo plotis	23 mm maks.
Diržo ilgis (standartinis diržas, 15 mm)	5,5 m, kai diržo storis 1,0 mm 4,3 m, kai diržo storis 1,3 mm
Garso slėgio lygis	LpA ≤ 70 dB(A)

Pastaba

Pateikti duomenys yra orientaciniai ir atitinka idealias montavimo sąlygas. Priklausomai nuo užsakovo pateiktų montavimo sąlygų, duomenys gali skirtis. Gaminį naudokite tik su anksčiau nurodytų dydžių roletų diržais. Netinkamas diržų ilgis arba plotis gali tapti gedimo priežastimi. Pakeiskite seną diržą, jei šis neatitinka reikalavimų.

MYGTUKŲ PAAIŠKINIMAS

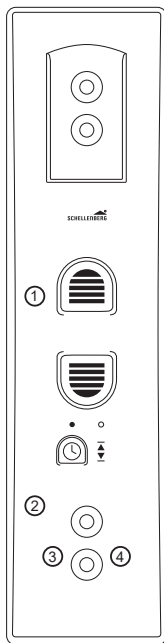

- ① Pakėlimo mygtukas
- ② Nuleidimo mygtukas
- ③ Laiko mygtukas su šviesos diodo indikacija

Šviesos diodo indikacijos būseną (③)

○ Išv.

● Įv.

—●— Mirksi

- ④ Mygtukas „Set“

LT

SATURA RĀDĪTĀJS

Drošība un norādes	127
Tehniskie dati	129
Taustiņu skaidrojums	131
A Izmēri	186
Nepieciešamie instrumenti	187
Piegādes komplekts	187
B Montāža	188
C Gala stāvokļu iestatīšana	207
D Gala stāvokļu mainīšana/koriģēšana	209
E Manuālā vadība	210
F Automātiskais režīms: atvēršanās un aizvēršanās laiku iestatīšana	213
G Automātiskais režīms: manuālā/automātiskā režīma pārslēgšana	218
H Rūpnīcas iestatījumu atjaunošana	223
I Šķēršļu atpazīšana	224
J Bloķēšanas atpazīšana	225
K Papildu piederumi: saules sensors	226

DROŠĪBA UN NORĀDES

Cienījamais pircēj!



Pirms montāžas un ekspluatācijas sākšanas lūdzam rūpīgi izlasīt lietošanas instrukciju. Pirms darbu sākšanas izpildiet visas drošības norādes. Saglabājiet instrukciju un informējiet ikvienu lietotāju par iespējamiem riskiem, kas ir saistīti ar šo izstrādājumu. Mainoties īpašniekam, nododiet instrukciju jaunajam īpašniekam. Ja bojājumi ir radušies nepareizas lietošanas vai kļūdainas montāžas rezultātā, garantija zaudē spēku.

DROŠĪBAS NORĀDES



Pastāv draudi dzīvībai, ko var radīt elektriskās strāvas trieciens! Pirms darba pie elektriskām iekārtām tās ir jāatvieno no sprieguma.

- Veiciet visus drošības pasākumus, lai ierīci nevarētu nejauši ieslēgt. Tas attiecas arī uz elektrisko žaļūziju mehānismu apkopi un remontu.
- Elektrības pieslēgumus drīkst izveidot vienīgi pilnvaroti, sertificēti speciālisti.
- Nepareiza instalācija var radīt smagus miesas bojājumus vai materiālus zaudējumus.
- Jāņem vērā vietējā elektroapgādes uzņēmuma noteikumi, kā arī visi spēkā esošie standarti un noteikumi, kas attiecas un elektroinstalācijām.
- Izstrādājumu lietot vienīgi sausās telpās (aizsardzības klase IP20).
- Šis izstrādājums un tā iepakojums nav rotaļlietas. Glabājiet tos bērniem neaizsniedzamā vietā, jo pastāv savainošanās un nosmakšanas risks.
- Neatveriet izstrādājumu, jo pastāv savainošanās risks.
- Elektrotīkla kontaktlīgzdai un barošanas blokam vienmēr jābūt brīvi pieejamiem.
- Visām personām jāatrodas drošā attālumā no žaļūziju mehānisma darbības zonas. Žaļūziju mehānisma darbības zonai lietošanas laikā jābūt redzamai. Pastāv savainošanās risks.
- Nedrīkst ļaut bērniem spēlēties ar šo izstrādājumu.

LV

ES ATBILSTĪBAS DEKLARĀCIJA

Siksnas tinējs (preces nr. **DE** 22745,  22638) atbilst spēkā esošo Eiropas un nacionālo direktīvu prasībām. Šī atbilstība ir pierādīta. Pilns ES atbilstības deklarācijas teksts ir pieejams tīmekļa vietnē: <http://www.schellenberg.de> (izvēlnes punkts "Serviss" lejupielāžu centrā).



Neizmetiet sadzīves atkritumos! Izstrādājumu var otrreiz pārstrādāt un nodot otrreizējās pārstrādes centrā vai citā elektrisko sadzīves atkritumu savākšanas punktā



Direktīva par mašīnām
2006/42/EK

EMS direktīva
2014/30/ES

RoHS direktīva
2011/65/ES

PAREDZĒTĀ LIETOŠANA

- Izstrādājums ir paredzēts vienīgi žalūziju mehānismu vadīšanai.
- Žalūziju mehānismam un tā detaļām jābūt nevainojamā kārtībā. Mehānisma vai tā detaļu trūkumi ir jānovērš pirms izstrādājuma iebūvēšanas.
- Izmantošanas vietā jābūt vienai brīvai elektrotīkla kontaktligzdai 230 V AC / 50 Hz (skatīt 206. lappusē).
- Izstrādājumam paredzētajai montāžas virsmai jābūt līdzenai.
- Izmantojiet tikai oriģinālās rezerves detaļas, tādējādi izvairoties no kļūdainas darbības vai ierīces bojājumiem.
- Slikta lentes vadotne var sabojāt lenti un nevajadzīgi noslogot izstrādājumu. Montējiet izstrādājumu tā, lai lente žalūziju piedziņā ielietu pēc iespējas vertikāli. Tādējādi tiks novērsta nevajadzīga berze un nodilums.
- Cita veida lietošana nav pieļaujama.
- Uzņēmums Alfred Schellenberg GmbH neuzņemas atbildību par bojājumiem, materiāliem zaudējumiem un miesas bojājumiem, kas radušies nepareizas lietošanas rezultātā.

- Saskaņā ar standartu EN 13659 jānodrošina, lai tiktu ievēroti noteiktie slēģu nobīdes nosacījumi saskaņā ar EN 12045. Nolaistā stāvoklī, ar 150 N spēku pārvietojoties uz augšu, nobīde apakšmalā nedrīkst pārsniegt 40 mm. Turklāt īpaši jāseko, lai slēģu izbīdīšanas ātrums pēdējos 0,4 m būtu mazāks nekā 0,2 m/s.

NOTEIKUMIEM NEATBILSTOŠA IZMANTOŠANA

- Izstrādājuma izmantošana citām darbības jomām, nekā iepriekš minēts, nav atļauta.
- Izmantojot izstrādājumu ārpus telpām, pastāv apdraudējums dzīvībai īssavienojuma un strāvas trieciena dēļ.
- Nekad neveiciet izstrādājuma montāžu un lietošanu ārpus telpām.
- Nekāda veida mehāniskās fiksācijas nav piemērotas automatizētai lietošanai kopā ar šo izstrādājumu.



TEHNISKIE DATI

Preces numurs	22745/22638
Tīkla adaptera darba spriegums	230 V AC / 50 Hz
Nominālā jauda	29 W, maks. 45 W īslaicīgi
Gaidīšanas režīma jauda	aptuveni < 0,7 W
Tīkla adaptera izeja	24 V DC / 1,2 A
Griezies moments	MdN = 2,5 Nm
Maks. apgriezīgu skaits	34 apgr./min
Maks. rullo āra žalūziju laukums	4,0 m ² (3 kg/m ² rullo āra žalūziju laukums)
Gala vilces spēks	7 kg pie siksas lentas
Īslaicīgs darbības režīms	5 minūtes
Aizsardzības klase	II
Aizsardzības veids	IP 20 (tikai sausām telpām)

TEHNISKIE DATI

Pozicionēšanas precizitāte	5 mm
Pārslēgšanas laiku skaits	2 (UZ AUGŠU un UZ LEJU)
Saules automātiskā režīma iestatījumu diapazons	3000 līdz 10 000 luksu
Atļautā apkārtējās vides temperatūra	0-40 °C
Pulksteņa gājiena precizitāte	aptuveni +/- 1 minūte / mēnesī
Izmēri	skatīt 186. lpp.
Atļautie siksnas lentes platumi	23 mm maksimāli
Siksnas garums (15 mm standarta siksnas lente)	5,5 m pie 1,0 mm siksnas biezuma 4,3 m pie 1,3 mm siksnas biezuma
Skaņas spiediena līmenis	LpA ≤ 70 dB(A)

Norāde

Dotie dati ir aptuvenas vērtības un ir spēkā ideālā montāžas situācijā. Montāžas apstākļu dēļ vērtības var atšķirties. Izstrādājumu lietojiet tikai ar iepriekšējā lappusē doto izmēru žaļūziju lentēm. Nepareizu garumu un platumu žaļūziju lenšu izmantošana izraisa bojājumus. Ja vecā žaļūziju lente vairs neatbilst prasībām, nomainiet to.

TAUSTIŅU SKAIDROJUMS

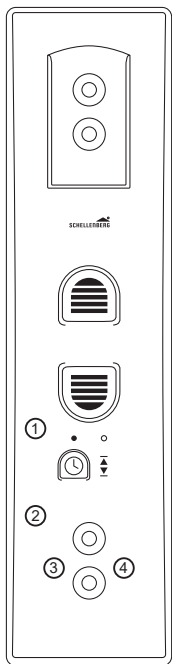

- ① Pacelšanas taustiņš
- ② Nolaišanas taustiņš
- ③ Taustiņš pulkstenim ar LED indikāciju

LV

LED indikācijas statuss (③)

○ izslēgts

● ieslēgts

☀ mirgo

- ④ Iestatīšanas taustiņš

SISUKORD

Ohutus ja juhised	133
Tehnilised andmed	136
Nuppude tähendus	137
A Mõõdud	186
Vajaminevad tööriistad	187
Tarnekomplekt	187
B Paigaldamine	188
C Lõppasendite seadistamine	207
D Lõppasendite muutmine/korrigeerimine	209
E Manuaalne juhtimine	210
F Automaatrežiim: avamis- ja sulemisaja seadistamine	213
G Automaatrežiim: manuaalse/automaatse vahel vahetamine	218
H Tehasesätete taastamine	223
I Takistuste tuvastamine	224
J Blokeerimise tuvastamine	225
K Lisavarustus: päikeseandur	226

OHUTUS JA JUHISED

Austatud klient



Palume see juhend enne paigaldamist ja kasutuselevõttu täielikult läbi lugeda. Järgige enne tööde alustamist kõiki ohutusjuhiseid. Hoidke see juhend alles ja informeerige kõiki kasutajaid võimalikest ohtudest, mis eksisteerivad seoses selle tootega. Andke see juhend seadme omanikuvahetuse korral uuele omanikule. Kahjustused, mis tulenevad oskamatust kasutamisest või valest paigaldamisest, tühistavad niihästi garantii kui ka igasuguse kahjunõuete esitamise õiguse.

OHUTUSJUHISED



Surmava elektrilöögi oht! Enne elektrisüsteemidega seotud töid tuleb vool välja lülitada.

- Välistage juhuslik sisselülitamine. See kehtib ka elektrilise ruloosüsteemi hooldamise ja remondi ajal.
- Elektriühendusi tohib luua ainult volitatud, sertifitseeritud elektrik.
- Vale paigaldamise tagajärjeks võivad olla raksed isikukahjustused või materiaalsed kahjustused.
- Järgige elektripaigaldiste puhul kohaliku energiaettevõtte eeskirju, samuti kehtivaid normatiive ja üldiseid eeskirju.
- Kasutage toodet ainult kuivades ruumides (kaitseklass IP20).
- Toode ja pakend pole mänguasjad. Ärge laske lapsi nende lähedusse, nad võivad end vigastada või lämbuda.
- Ärge avage toodet, vigastusohu.
- Juurdepääs pistikupesale ja adapterile ei tohi olla takistatud.
- Ruloosüsteemi liikumisasal ei tohi viibida. Ruloosüsteemi liikumisasal peab töö ajal nähtav olema. Vigastusohu!
- Lapsed ei tohi tootega mängida.



ELI VASTAVUSDEKLARATSIOON

Ruloo mehhanism (art. nr (DE) 22745, (EU) 22638) vastab kehtivatele Euroopa ja riiklikele nõuetele. Vastavus on tõendatud. EÜ vastavusdeklaratsiooni täieliku teksti leiata järgmiselt veebiaadressilt: <http://www.schellenberg.de> (Menüüpunkt „Service“ allalaadimiskeskuses).



Mitte visata olmeprügi hulka! Seade on ringlussevõetav ja selle saab ära anda ringlussevõtu punkti või elektroonikaseadmete jäätmete kogumispunkti



Masinadirektiiv 2006/42/EÜ

Elektromagnetilise ühilduvuse direktiiv 2014/30/EL

Elektri- ja elektroonikaseadmetes ohtlike ainete kasutamise piiramise direktiiv 2011/65/EL

OTSTARBEKOHANE KASUTAMINE

- Toodet tohib kasutada ainult ruloosüsteemide juhtimiseks.
- Ruloosüsteem ja selle komponendid peavad olema täielikult töökorras. Süsteemi või selle komponentide puudujäägid tuleb kõrvaldada enne toote paigaldamist.
- Kasutuskohas peab olema vabalt ligipääsetav 230 V AC / 50 Hz pistikupesa (vt lk 206).
- Toote paigalduspind peab olema tasane.
- Kasutage ainult originaal-varuosi, nii väldite seadme töövigu või kahjustusi.
- Ebakvaliteetne rihmajuhik võib rihma hävitada ja toodet liigselt koormata. Paigaldage toode selliselt, et rihm jookseks ruloolindi mootorisse võimalikult püstiselt. Seeläbi väldite asjatut hõõrumist ja kulumist.
- Sellest erinev kasutamine ei ole otstarbekohane.
- Mitteotstarbekohasest kasutamisest tulenevate tagajärgkahjude, materiaalsete kahjude ja isikukahjustuste eest Alfred Schellenberg GmbH ei vastuta.

- Vastavalt standardile EN 13659 tuleb tagada, et ruloodele standardis EN 12045 määratud nihketingimusi ei ületataks. Lahtikerituna peab 150 N ülessuunalise jõu puhul alaservas olema nihkeks vähemalt 40 mm. Seejuures tuleb eriti jälgida, et ruloo väljastamiskiirus oleks viimasel 0,4 m väiksem kui 0,2 m/s.

MITTE OTSTARBEKOHANE KASUTAMINE

- Seadme kasutamine muudel otstarvetel peale eespool nimetatud kasutusvaldkondade pole lubatud.
- Seadme kasutamisel välitingimustes valitseb lühise ja elektrilöögi oht.
- Ärge paigaldage ega kasutage seadet kunagi välitingimustes.
- Mis tahes mehaanilised lukustused pole sobivad automatiseeritud käitamise jaoks antud seadmega.



TEHNILISED ANDMED

Artikli number	22745/22638
Adapteri tööpinge	230 V AC / 50 Hz
Nimivõimsus	29 W, max 45 W lühiajaliselt
Võimsus ooterežiimil	u 0,7W
Adapteri väljund	24 V DC / 1,2 A
Pöördemoment	MdN = 2,5 Nm
Max pööretearv	34 p/min
Max aknaluugi pind	4,0 m ² (3 kg/m ² aknaluugi pind)
Lõpptõmbejõud	7 kg lindil
Lühirežiim	5 minutit
Kaitseklass	II
Kaitseseade	IP 20 (ainult kuivade ruumide jaoks)
Positsiooni täpsus	5 mm
Lülitusaegade arv	2 (ÜLES ja ALLA)
Päikeseautomaatika seadistusvahemik	3 000 kuni 10 000 Lux
Lubatud ümbristev temperatuur	0-40 °C
Kella täpsus	ca +/- 1 minut/kuu
Mõõtmed	vt lk 186
Lubatud lindilaiused	23 mm-Maxi
Lindi pikkus (15 mm standardlint)	5,5 m lindi paksuse korral 1,0 mm 4,3 m lindi paksuse korral 1,3 mm
Müratase	LpA ≤ 70 dB(A)

Märkus

Andmed on orienteeruvad ja kehtivad ideaalse paigaldusjuhu puhul. Kohapealsete olude tõttu võivad väärtused erineda. Kasutage toodet ainult eelnevalt nimetatud mõõtudega rihmadega. Valed ruloorihmade pikkused ja laiused põhjustavad kahjustusi. Vahetage vana ruloorihm välja, kui see ei vasta enam nõutele.

INNEHÅLLSFÖRTECKNING

Säkerhet och anvisningar	139
Tekniska data	142
Beskrivning av knapparna	143
A Mått	186
Nödvändiga verktyg	187
Leveransens omfattning	187
B Montering	188
C Ställa in ändlägen	207
D Ändra/korrigera ändlägen	209
E Manuell manövrering	210
F Automatik: Ställa in öppnings- och stängningstid	213
G Automatik: Växla mellan manuell/automatik	218
H Återställa fabriksinställningarna	223
I Upptäcka hinder	224
J Upptäcka blockering	225
K Valfria tillbehör: Solsensor	226

SÄKERHET OCH ANVISNINGAR

Bäste kund,



läs dessa instruktioner fullständigt före montering och idrifttagning. Beakta alla säkerhetsanvisningar innan arbetet påbörjas. Förvara instruktionerna och informera alla användare om eventuella faror som föreligger vid användning av denna produkt. Överlämna instruktionerna till den nye ägaren vid ägarbyte. Vid skador som uppstår på grund av felaktig användning eller felaktig montering upphör garantin och alla garantianspråk att gälla.

SÄKERHETSANVISNINGAR



Livsfara på grund av el-stöt! Före arbeten på elsystemet måste det kopplas från elnätet.



- Vidta säkerhetsåtgärder mot oavsiktlig tillkoppling. Detta gäller även vid underhåll och reparation av den elektriska jalousier.
- Elektrisk anslutning får endast utföras av en behörig elektriker.
- Felaktig installation kan leda till allvarliga personskador eller materiella skador.
- Den lokala elleverantörens föreskrifter samt alla gällande normer och samtliga gällande normer och föreskrifter för elinstallation ska följas.
- Använd endast produkten i torra utrymmen (skyddsklass IP20).
- Produkten och förpackningen är inte någon leksak. Håll barn på avstånd, risk för personskador eller kvävningsrisk.
- Öppna inte produkten, risk för personskador.
- Eluttaget och nätdelen måste alltid vara fritt tillgängliga.
- Håll personer utanför jalousins riskområde. Jalousins körområde måste vara synligt under drift. Det föreligger risk för personskador.
- Barn får inte lov att leka med produkten.

EU-ÖVERENSSTÄMMELSEINTYG

Bandupprullaren (art.nr  22745,  22638) uppfyller de gällande kraven i de europeiska och nationella direktiven. Överensstämmelse har bevisats. Den fullständiga texten med EU-försäkran om överensstämmelse finns på internetadressen: <http://www.schellenberg.de> (menypunkten "Service" i "Download-Center").



Släng inte i hushållssoporna! Produkten är återvinningsbar och går att omhänderta på miljöstation eller annat uppsamlingsställe som elavfall.



Maskindirektiv
2006/42/EG

EMC-direktiv
2014/30/EU

RoHS-direktiv
2011/65/EU

AVSEDD ANVÄNDNING

- Produkten är uteslutande avsedd att användas för styrning av jalousier.
- Jalousin och dess delar måste befinna sig i ett felfritt tillstånd. Brister på anläggningen eller dess delar måste åtgärdas innan produkten monteras.
- På användningsplatsen måste det finnas ett fritt tillgängligt eluttag (230 V AC/50 Hz) (se sidan 206).
- Produktens monteringsyta måste vara plan.
- Använd endast original-reservdelar, så förhindras felfunktioner resp. skador på enheten.
- En dålig remstyrning kan förstöra remmen och belasta produkten onödigt. Montera produkten så att remmen löper in så lodrätt som möjligt i jalousiremdrivningen. Därmed förhindras onödig friktion och slitage.
- All annan användning av produkten är att beakta som ej avsedd användning.
- Alfred Schellenberg GmbH ansvarar inte för följdskador, materiella skador och personskador vid icke avsedd användning.

- I enlighet med standarden EN 13659 måste man se till att de förhängena fastställda förflyttningsvillkoren följs i enlighet med EN 12045. I utrullat läge måste vid en kraft på 150 N riktad uppåt vid nederkanten måste förflyttningen uppgå till minst 40 mm. Därvid ska man särskilt kontrollera att förhängets utrullningshastighet måste vara mindre än 0,2 m/s de sista 0,4 m.

EJ AVSEDD ANVÄNDNING

- All annan användning av produkten än de tidigare nämnda användningsområdena anses vara ej avsedd användning och är inte tillåten.
- Utomhusanvändning av produkten innebär livsfara pga. kortslutning och elstöt.
- Montera och använd aldrig produkten utomhus.
- Produkten är inte avsedd för några slags mekaniska förreglingar vid autodrift.



TEKNISKA DATA	
Artikelnummer	22745/22638
Driftspänning nätadel	230 V AC/50 Hz
Märkeffekt	29 W max., 45 W transient
Standbyeffekt	ca < 0,7 W
Nätodelsutgång	24 V DC/1,2 A
Vridmoment	MdN = 2,5 Nm
Maxvarvtal	34 v/min.
Max. jalusiyta	4,0 m ² (3 kg/m ² jalusiyta)
Änddragkraft	7 kg vid bandet
Snabbanvändning	5 minuter
Skyddsklass	II
Skyddsklass	IP 20 (bara för torra utrymmen)
Positioneringsnoggrannhet	5 mm
Antal bryartider	2 (UPP och NED)
Inställningsintervall solljusautomatik	3 000 till 10 000 lux
Tillåten omgivningstemperatur	0-40°C
Klocknoggrannhet	ca +/- 1 minut/månad
Mått	se sid. 186
Tillåtna bandbredder	23 mm maxi
Bandlängd (15 mm standardband)	5,5 m vid 1,0 mm-bandtjocklek 4,3 m vid 1,3 mm-bandtjocklek
Ljudtrycksnivå	LpA ≤ 70 dB(A)

Anvisning

Uppgifterna är riktvärden och gäller för en idealisk monteringsituation. Dessa värden kan avvika på grund av monteringsplatsens tillstånd. Använd endast produkten med jalusiremmar med tidigare nämnda mått. Felaktiga remlängder och -bredder orsakar skador. Byt den gamla jalusiremmen när kraven inte längre uppfylls.

BESKRIVNING AV KNAPPARNA

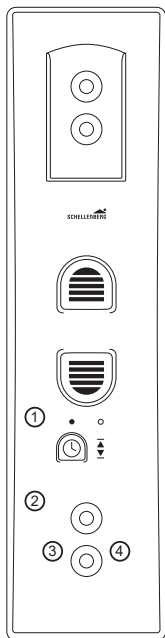

① Knappen Uppkörning

② Knappen Nerkörning

③ Knappen Klocka med LED-indikator

Status för LED-indikatorn (③)

○ Från

● Till

☀ Blinkar

④ Knappen Ställ in

SE

INDHOLDSFORTEGNELSE

Sikkerhed og anvisninger	145
Tekniske data	148
Beskrivelse af tasternes funktion	149
A Dimensioner	186
Nødvendigt værktøj	187
Leveringsomfang	187
B Montering	188
C Indstilling af yderstillinger	207
D Ændring/korrigerings af yderstillinger	209
E Manuel betjening	210
F Automatisk drift: Indstilling af åbnings- og lukketid	213
G Automatisk drift: Skift mellem manuel/automatisk	218
H Nulstilling til fabriksindstillinger	223
I Detektering af forhindringer	224
J Detektering af blokeringer	225
K Valgfrit tilbehør: Solsensor	226

SIKKERHED OG ANVISNINGER

Kære kunde,



Læs venligst brugsvejledningen grundigt igennem før montering og ibrugtagning. Læs alle sikkerhedsanvisninger, før du begynder med arbejdet. Opbevar vejledningen og informer alle brugere om eventuelle farer i forbindelse med brugen af dette produkt. Hvis du sælger eller videregiver produktet, skal denne vejledning følge med. Garantien og enhver reklameret bortfalder, hvis apparatet beskadiges på grund af usagkyndig betjening eller forkert montering.

SIKKERHEDSANVISNINGER





Livsfare på grund af elektrisk stød! Før der udføres arbejde på elektriske installationer skal disse være spændingsfrie.

- Træf sikkerhedsforanstaltninger mod utilsigtet genstart. Dette gælder også for vedligeholdelse og reparation af elektriske rullejalousier.
- Elektriske tilslutninger må kun udføres af autoriserede, godkendte fagfolk.
- En usagkyndig installation kan medføre alvorlig personskade samt alvorlige materielle skader
- Det lokale el-selskabs forskrifter og alle gældende standarder og forskrifter for el-installation skal overholdes.
- Produktet må kun anvendes i tørre rum (beskyttelsesklasse IP20).
- Produktet og emballagen er ikke legetøj. Børn må ikke lege med produktet eller emballagen. Fare for kvæstelser eller kvælning.
- Produktet må ikke åbnes, fare for kvæstelser.
- Stikkontakten og strømforsyningen skal altid være frit tilgængelige.
- Personer må ikke opholde sig inden for rullejalousiets aktionsradius. Rullejalousiets aktionsradius skal kunne ses under driften. Risiko for personskade.
- Børn må ikke lege med produktet.

DK

EU-OVERENSSTEMMELSESERKLÆRING

Båndoprulleren (varenr.  22745,  22638) opfylder de gældende krav fra de europæiske og nationale direktiver. Overensstemmelsen er dokumenteret. Den fulde tekst fra EU-overensstemmelseserklæringen findes på internetadressen: <http://www.schellenberg.de> (menupunkt „Service“ i download-center).



Må ikke bortskaffes med husholdningsaffaldet! Produktet kan genbruges og afleveres på genbrugsstationen eller et andet indsamlingssted til elektrisk husholdningsaffald



Maskindirektiv
2006/42/EF

EMC-direktiv
2014/30/EU

RoHS-direktiv
2011/65/EU

KORREKT ANVENDELSE

- Produktet er udelukkende beregnet til styring af rullejalousier.
- Rullejalousiet og dets dele skal være i fejlfri tilstand. Mangler i systemet eller dets dele skal afhjælpes før produktet monteres.
- Der skal være en frit tilgængelig 230 V AC / 50 Hz stikkontakt på monteringsstedet (se side 206).
- Produktet skal monteres på en jævn flade.
- Anvend kun originale reservedele for at undgå fejlfunktioner eller skader på apparatet.
- En dårlig båndstyring kan ødelægge båndet og belaste produktet unødvendigt. Monter produktet således, at båndet løber ind i rullejalousiets motor så lodret som muligt. Sådan undgås unødvendig friktion og slitage.

- Hvis produktet anvendes til andre eller yderligere formål, anvendes det ikke korrekt.
- Alfred Schellenberg GmbH hæfter ikke for følgeskader, materielle skader og personskader, hvis produktet ikke anvendes korrekt.
- Iht. standarden EN 13659 skal man sørge for, at de fastlagte forskydningsbetingelser for afskærmninger iht. EN 12045 overholdes. I nedrullet stilling skal forskydningen ved underkanten være mindst 40 mm ved en kraft på 150 N i opadgående retning. Husk, at afskærmningens udkørselshastighed skal være under 0,2 m/s de sidste 0,4 m.

UKORREKT ANVENDELSE

- Det er ikke tilladt at bruge produktet til andre end de førnævnte anvendelser.
- Hvis produktet bruges udendørs, er der livsfare på grund af kortslutning og stød.
- Montér og brug aldrig produktet udendørs.
- Alle former for mekaniske låseanordninger er ikke egnet til automatisk drift med dette produkt.



TEKNISKE DATA

Varenummer	22745/22638
Driftsspænding strømforsyning	230 V AC / 50 Hz
Nominel effekt	29 W, maks. 45 W kortvarigt
Effekt standby	ca. < 0,7 W
Strømforsyning udgang	24 V DC / 1,2 A
Omdrejningsmoment	MdN = 2,5 Nm
Maks. omdrejningstal	34 o/min.
Maks. rullejalousiflade	4,0 m ² (3 kg/m ² rullejalousiflade)
Slut-trækraft	7 kg på båndet
Kortvarig drift	5 minutter
Beskyttelsesklasse	II
Beskyttelsesgrad	IP 20 (kun for tørre rum)
Positioneringsnøjagtighed	5 mm
Antal skiftetider	2 (OP og NED)
Indstillingsområde solautomatik	3.000 til 10.000 lux
Tilladt omgivelsestemperatur	0-40 °C
Urets præcision	ca. +/- 1 minut / måned
Dimensioner	se side 186
Tilladt båndbredde	23 mm-Maxi
Båndlængde (15 mm standardbånd)	5,5 m ved en båndtykkelse på 1,0 mm 4,3 m ved en båndtykkelse på 1,3 mm
Lydtryksniveau	LpA ≤ 70 dB(A)

Bemærk

De angivne værdier er standardværdier og gælder for en ideel monteringsituation. Værdierne kan afvige på grund af forholdene på monteringsstedet. Anvend kun produktet med de rullejalousi-bånd, der er angivet ovenfor. Forkerte båndlængder og -bredder medfører beskadigelser. Udskift det gamle bånd til rullejalousiet, hvis kravene ikke er opfyldt.

BESKRIVELSE AF TASTERNES FUNKTION

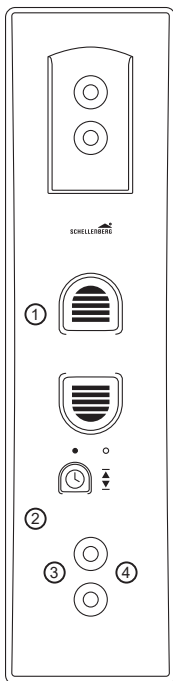

① Tasten opkørsel

② Tasten nedkørsel

③ Tasten ur med LED-display

Status for LED-display (③)

○ Fra

● Til

☀ Blinker

④ Tasten Set

DK

INNHOLDSFORTEGNELSE

Sikkerhet og anvisninger	151
Tekniske data	154
Forklaring til tastene	155
A Dimensjoner	186
Nødvendig verktøy	187
Leveranseinnhold	187
B Montering	188
C Sluttposisjon	207
D Endre/korrigere sluttposisjon	209
E Manuell betjening	210
F Automatisk betjening: Stille åpne- og lukketid	213
G Automatisk betjening: Bytte mellom manuell/auto	218
H Reset	223
I Hiderregistrering	224
J Blokkeringsregistrering	225
K Mulig tilbehør: Solsensor	226

SIKKERHET OG ANVISNINGER

Kjære kunde



vi ber deg lese gjennom hele denne anvisningen før du monterer og tar o bruk produktet. Merk deg alle sikkerhetsanvisningene før du starter arbeidet. Oppbevar denne anvisningen og gjør alle som bruker produktet oppmerksom på de farer som finnes i forbindelse med dette produktet.

Hvis produktet får en ny eier, skal denne dokumentasjonen følge med. Ved skader som oppstår som følge av uriktig bruk eller feilaktig montering, slettes garantien og alle erstatningskrav.

SIKKERHETSANVISNINGER





Livsfare pga. elektrisk støt! Kutt strømmen før du utfører arbeid på det elektriske anlegget.

- Sørg for sikkerhetstiltak mot utilsiktet innkobling. Dette gjelder også for vedlikehold og reparasjon av elektriske rullesjalusianlegg.
- Elektriske tilkoblinger skal kun gjøres av faglært elektriker.
- Uriktig installasjon kan gi alvorlige skader på person og eiendom
- Følg forskriftene fra din lokale strømleverandør samt alle gjeldende standarder og forskrifter som gjelder for elektriske anlegg.
- Produktet skal kun brukes i tørre rom (IP 20).
- Produktet og emballasjen er ikke leketøy. Må holdes unna barn da det innebærer fare for personskader og kvelning.
- Produktet må ikke åpnes, fare for personskader.
- Stikkontakten og nettdelen må alltid være tilgjengelige.
- Personer må holdes unna rullesjalusianleggets bevegelsesområde. Kjøreområdet til rullesjalusianlegget skal være godt synlig under drift.
- Barn må ikke få lov til å leke med produktet.



EU-KONFORMITETSERKLÆRING

Beltevikleren (Art. nr.  22745,  22638) oppfyller gjeldende krav i henhold til europeiske og nasjonale direktiver. Konformitet er dokumentert. Den fullstendige teksten til EU-konformitetserklæringen er tilgjengelig under følgende internett-adresse: <http://www.schellenberg.de> (Menyvalget "Service" i Download-senteret).



Må ikke kastes i restavfallet! Produktet kan gjenvinnnes og skal avleveres på oppsamlingsplasser for elektronisk husholdningsavfall



Maskindirektivet
2006/42/EF

EMC-direktiv
2014/30/EU

RoHS-direktiv
2011/65/EU

RETT BRUK

- Produktet er kun beregnet til styring av rullesjalusianlegg.
- Rullesjalusianlegget og tilhørende deler skal være i feilfri stand. Feil på anlegget eller tilhørende deler skal være utbedret før produktet monteres.
- På monteringsstedet må det finnes en fritt tilgjengelig 230 V AC / 50 Hz kontakt (se side 206).
- Flaten der produktet monteres må være jevn.
- Bruk alltid bare originale reservedeler, da unngås feilfunksjoner og skade på apparatet.
- Dårlig føring av opptreksbåndet vil ødelegge båndet og belaste produktet i unødig grad. Monter produktet slik at opptreksbåndet løper så loddrett som mulig inn i persiennedriften. Da unngås unødig slitasje.
- Annen bruk av produktet eller bruk utover dette anses som ikke forskriftsmessig bruk.

- Alfred Schellenberg GmbH er ikke ansvarlig for følgeskader, materielle skader og personskader ved ikke forskriftsmessig bruk.
- Iht. standard EN 13659 må det påses at overføringskraften i forhengene som er fastsatt i EN 12045 overholdes. I nedrullet stilling skal forskyvningen ved en overføringskraft på 150 N rettet oppover mot nederkanten, være på minst 40 mm. Pass spesielt godt på at utkjøringshastigheten på forhenget må vær mindre enn 0,2 m/s på de siste 0,4 m.

IKKE FORSKRIFTMESSIG BRUK

- Bruk av produktet på andre enn nevnte bruksområder er ikke tillatt.
- Bruk av produktet utendørs er livsfarlig grunnet kortslutning og støt.
- Produktet må aldri monteres og brukes utendørs.
- Mekaniske sperrer av ulikt slag er ikke egnet til den automatiserte bruken av dette produktet.



TEKNISKE DATA

Artikkelnummer	22745/22638
Bruksspenning, tilkoplethet	230 V AC / 50 Hz
Nominell effekt	29 W, maks. 45 W i kortere perioder
Effekt, standby	ca. < 0,7 W
Utgang fra tilkoplethet	24 V DC / 1,2 A
Rotasjonsmoment	MdN = 2,5 Nm
Maks. rotasjonstall	34 omdr. / min.
Maks. sjalusi-flate	4,0 m ² (3 kg/m ² sjalusi-flate)
Slutt-trekkraft	7 kg belteband
Bruk i kortere perioder	5 minutter
Beskyttelsesklasse	II
Beskyttelse	IP 20, kun for tørre, innvendige rom
Nøyaktighet ved posisjonering	5 mm
Antall koplingstider	2 (AUF og AB)
Innstillingsområde, solautomatikk	3 000 - 10 000 Lux
Tillatt romtemperatur	0-40 °C
Klokkenøyaktighet	ca. +/- 1 minutt / måned
Mål	(se side 186)
Tillatte beltebandbredder	23 mm-Maxi
Beltelengde (15 mm Standardbelteband)	5,5 m ved 1,0 mm beltetykkelse 4,3 m ved 1,3 mm beltetykkelse
Lydtrykk-nivå	LpA ≤ 70 dB(A)

Merk

Opplysningene er kun retningsgivende og gjelder for en perfekt monteringsituasjon. Bygningstekniske forhold kan gjøre at verdiene avviker. Bytt optrekkband hvis det ikke fyller kravene. Optrekkband med feil lengde eller bredde kan skade anlegget. Bytt optrekkband hvis det ikke fyller kravene.

FORKLARING TIL TASTENE

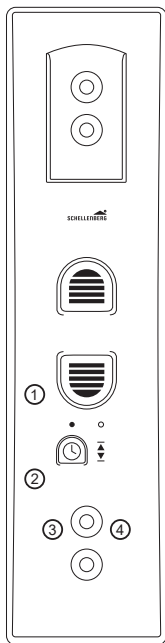

① Knapp „Kjøres opp“

② Knapp „Kjøres ned“

③ Knapp „Klokke“ med LED-display

Status for LED-displayet (③)

○ Av

● På

☀ Blinker

④ Knapp „Set“

NO

SISÄLLYSLUETTELO

Turvallisuus ja ohjeita	157
Tekniset tiedot	160
Painikkeiden selitykset	161
A Mitat	186
Tarvittavat työkalut	187
Toimituksen sisältö	187
B Asennus	188
C Päätepuiteiden asetus	207
D Päätepuiteiden muuttaminen/korjaaminen	209
E Manuaalinen käyttö	210
F Automaattikäyttö: avaus- ja sulkuajan asetus	213
G Automaattikäyttö: vaihtokytkeä manuaalinen/automaattinen	218
H Tehdasasetusten palauttaminen	223
I Esteen tunnistus	224
J Kiinnijuttumisen tunnistus	225
K Lisävaruste: valoanturi	226

TURVALLISUUS JA OHJEITA

Hyvä asiakas,



lue nämä ohjeet huolellisesti läpi ennen laitteiston asennusta ja käyttöönottoa. Noudata kaikkia turvaohjeita ennen töiden aloittamista. Säilytä tämä käyttöohje ja kerro kaikille käyttäjille tuotteeseen mahdollisesti liittyvistä vaaroista. Luovuta tämä käyttöohje tuotteen mukana omistajan vaihtuessa. Takuu ja valmistajan vastuu eivät kata vaurioita, jotka ovat seurausta epäasianmukaisesta käytöstä tai virheellisestä asennuksesta.

TURVALLISUUSOHJEET





Sähköiskun aiheuttama loukkaantumisvaara. Sähkölaitteistot on kytkettävä jännitteettömiksi ennen niille tehtäviä töitä.

- Suorita turvatoimenpiteet tahattoman päällekytkennän estämiseksi. Tämä koskee myös sähköisten rullakaihdinlaitteistojen huolto- ja korjaustöitä.
- Sähköliitännät saa suorittaa ainoastaan valtuutettu ja hyväksytty asiantuntija.
- Epäasianmukainen asennus saattaa johtaa vakaviin henkilö- tai esinevahinkoihin.
- Paikallisen sähköyhtiön määräyksiä sekä kaikkia voimassa olevia sähköasennuksia koskevia direktiivejä ja määräyksiä on noudatettava.
- Käytä tuotetta vain kuivissa tiloissa (kotelointiluokka IP20).
- Tuote ja pakkaus eivät ole leikkikaluja. Pidä ne loitolla lapsista, loukkaantumis- tai tukehtumisvaara.
- Älä avaa tuotetta, loukkaantumisvaara.
- Verkkopistorasiaan ja verkkolaitteeseen tulee aina päästä helposti käsiksi.
- Pidä henkilöt etäällä rullakaihdinlaitteiston kulkualueelta. Rullakaihdinlaitteiston kulkualan tulee olla käytön aikana näkyvissä. Loukkaantumisvaara.
- Lapsia ei saa päästää leikkimään tuotteen kanssa.

FI

EU-VAATIMUSTENMUKAISUUSVAKUUTUS

Kelauslaite (tuotenro  22745,  22638) täyttää eurooppalaisten ja kansallisten direktiivien voimassaolevat vaatimukset. Yhdenmukaisuus on osoitettu. EU-vaatimustenmukaisuusvakuutus on luettavissa kokonaisuudessaan osoitteessa <http://www.schellenberg.de> (latauskeskuksen valikkokohta Service).



Ei saa hävittää kotitalousjätteen mukana! Tuote on kierrätettävissä ja sen voi toimittaa sähkölaiteromulle tarkoitettuun kierrätyspisteeseen tai muihin keräyspisteisiin.



Konedirektiivi
2006/42/EY

EMC-direktiivi
2014/30/EU

RoHS-direktiivi
2011/65/EU

MÄÄRÄYSTENMUKAINEN KÄYTTÖ

- Tuote on tarkoitettu ainoastaan rullakaihdinlaitteistojen ohjaamiseen.
- Rullakaihdinlaitteiston ja sen osien on oltava moitteettomassa kunnossa. Laitteiston tai sen osien puutteet on korjattava ennen tuotteen asennusta.
- Käyttöpaikassa on oltava valmiina helppopääsyinen 230 V AC / 50 Hz verkkopistorasia (katso sivu 206).
- Tuotteen asennuspinnan on oltava tasainen.
- Käytä vain alkuperäisiä varaosia välttääksesi laitteen virhetoiminnot tai vauriot.
- Huono nauhanohjaus voi rikkoa nauhan ja kuormittaa tuotetta tarpeettomasti. Asenna tuote niin, että nauha kulkee mahdollisimman kohtisuoraan sisään rullakaihtimen nauhan käyttölaitteeseen. Siten vältetään tarpeeton kitka ja kuluminen.
- Kaikkeaa muuta ja edellä mainittua pidemmälle ulottuvaa käyttöä pidetään määräystenvastaisena.
- Alfred Schellenberg GmbH ei vastaa määräystenvastaisesta käytöstä johtuvista välillisistä vahingoista, esinevaurioista eikä henkilövahingoista.

- Standardin EN 13659 mukaisesti on huolehdittava siitä, että noudatetaan kaihtimille määrättyjä standardin EN 12045 mukaisia siirtymäehtoja. Auki rullatussa asennossa 150 N:n voimalla ylöspäin olevassa suunnassa alareunassa siirtymän tulee olla vähintään 40 mm. Tällöin on huolehdittava erityisesti siitä, että kaihtimen ulosvetonopeuden on oltava viimeisellä 0,4 m:llä alle 0,2 m/s.

MÄÄRÄYSTENVASTAINEN KÄYTTÖ

- Tuotteen käyttäminen muihin kuin edellä mainittuihin käyttötarkoituksiin on kielletty.
- Jos tuotetta käytetään ulkotiloissa, olemassa on oikosulusta ja sähköiskusta aiheutuva hengenvaara.
- Älä koskaan asenna ja käytä tuotetta ulkotiloissa.
- Mitkään mekaaniset lukitukset eivät sovellu automatisoituun käyttöön tämän tuotteen yhteydessä.

TEKNISET TIEDOT

Tuotenumero	22745/22638
Virtalähteen käyttöjännite	230 V AC / 50 Hz
Nimellisteho	29 W, enint. 45 W lyhytaikaisesti
Valmiustilan teho	noin < 0,7 W
Virtalähteen lähtö	24 V DC / 1,2 A
Vääntömomentti	MdN = 2,5 Nm
Enimmäispyörimisnopeus	34 kierrosta/min
Kierrekaihtimen enimmäispinta-ala	4,0 m ² (3 kg/m ² kierrekaihtimen ala)
Lopullinen vetovoima	7 kg hinnassa
Lyhytaikainen käyttö	5 minuuttia
Suojausluokka	II
Kotelointiluokka	IP 20 (vain kuiviin tiloihin)
Asentotarkkuus	5 mm
Kytkenäaika-kojen määrä	2 (YLÖS ja ALAS)
Aurinkoautomaatiikan säätöalue	3 000–10 000 lx
Sallittu ympäristön lämpötila	0–40 °C
Kellon käyntitarkkuus	noin +/- 1 minuutti / kuukausi
Mitat	katso sivu 186
Sallitut hinnaleveydet	23 mm maxi
Hihnan pituus (15 mm vakiohihna)	5,5 m kun hihnan paksuus 1,0 mm 4,3 m kun hihnan paksuus 1,3 mm
Äänenpainetaso	LpA ≤ 70 dB(A)

Ohje

Tiedot ovat ohjearvoja ja koskevat ihanteellista asennustilannetta. Arvot voivat poiketa asennuspaikan olosuhteista riippuen. Käytä tuotetta vain kaihdinnauhoilla, joilla on edellä mainitut mitat. Väärät kaihdinnauhojen pituudet ja leveydet aiheuttavat vaurioita. Vaihda vanha kaihdinnauha, kun vaatimukset eivät enää täyty.

PAINIKKEIDEN SELITYKSET

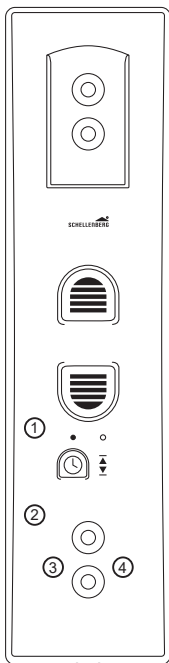

- ① Nostopainike
- ② Laskupainike
- ③ Kellopainike LED-näytöllä

LED-näytön tila (③)

- Pois
- Viereen
- ⚡ Viilkuva

- ④ Asetuspainike

PËRMBAJTJA

Siguria dhe informacioni	163
Të dhënat teknike	165
Shpjegimi i butonave	167
A Përmasat	186
Mjetet e nevojshme	187
Qëllimi i dërgesës	187
B Montimi	188
C Përshtatja e pozicionit përfundimtar	207
D Ndryshimi / korigjimi i pozicionit përfundimtar	209
E Përdorimi manual	210
F Modaliteti automatik: Rregullimi i kohës së hapjes dhe të mbylljes	213
G Modaliteti automatik: Ndërrimi manual / automatik	218
H Vendosja në gjendje fabrike	223
I Diktimi i pengesave	224
J Diktimi i bllokimit	225
K Pajisjet opsionale: Sensorët e diellit	226

SIGURIA DHE INFORMACIONI

Të nderuar klientë,



Ju lutemi lexoni plotësisht këto udhëzime para instalimit. Vini re të gjitha udhëzimet e sigurisë para fillimit të çdo pune. Ruani udhëzimet dhe njoftoni çdo përdoruesi mbi rreziqet e mundshme që kanë lidhje me këtë produkt. Jepjani këto udhëzime një përdoruesi tjetër dhe pronarit të ri. Çdo dëmtrim i shkaktuar nga përdorimi i gabuar ose instalimi i gabuar do të zhvlerësojë garancinë dhe çdo pretendim për garanci.



UDHËZIMET E SIGURISË



Rrezik goditjeje elektrike! Përpara se të punoni me sistemet elektrike, ato duhet të jenë të fikura.

- Merrni masat e sigurisë kundër ndezjes aksidentale. Kjo aplikohet edhe për punimet e mirëmbajtjes dhe riparimit të sistemit elektrik të grilave me rul.
- Lidhjet elektrike duhet të kryhen vetëm nga një specialist i autorizuar dhe i miratuar.
- Instalimi i gabuar mund të shkaktojë lëndime serioze ose dëme në pronë.
- Duhet të respektohen rregulloret e kompanisë së shërbimeve lokale dhe të gjitha standardet e aplikueshme dhe rregulloret për instalimet elektrike.
- Përdoreni produktin vetëm në ambient të thatë (kategoria e mbrojtjes IP20).
- Produkti dhe paketimi nuk janë lodra. Mbajni fëmijët larg tyre, ato mund të rezultojnë në lëndime ose asfiksion.
- Mos e hapni produktin, rrezik lëndimi.
- Prizat e energjisë dhe furnizimi me energji elektrike duhet të jenë gjithmonë lehtësisht të arritshme.
- Mbajni personat larg rrezes së përdorimit të sistemit të grilës. Rrezja e lëvizjes së sistemit të grilës duhet të jetë e arritshme gjatë përdorimit. Ekziston rreziku i lëndimit.
- Fëmijët nuk duhet të lejohen të luajnë me produktin.

DEKLARATA E PAJTUESHMËRISË SË BE-SË

Mbështjellësi i rripit (Art. Nr.  22745,  22638) përmbush kërkesat në fuqi të direktivave evropiane dhe kombëtare. Konformiteti është vërtetuar. Tekstin e plotë të deklaratës së pajtueshmërisë së BE-së e gjeni në adresën e mëposhtme të internetit: <http://www.schellenberg.de> (Fusha e menisë „Service“ në Download-Center).



Mos e hidhni në plehurat e shtëpisë! Ky produkt është i riciklueshëm dhe mund të dërgohet në qendrën e riciklimit ose në vende të tjera grumbullimi për mbeturinat shtëpiake elektrike



Direktiva për makineritë
2006/42/EG

Direktiva-EMC
2014/30/EU

Direktiva-RoHS
2011/65/EU

PËRDORIMI I PËRCAKTUAR

- Produkti është përcaktuar ekskluzivisht për kontrollin e sistemeve të grilave rul.
- Sistemi i grilës dhe përbërësit e tij duhet të jenë në gjendje të mirë. Defektet në sistem ose në pjesët e tij duhet të riparohen përpara instalimit të produktit.
- Në vendin e instalimit duhet të ketë të disponueshme një prizë të lirë rrjeti 230 V AC / 50 Hz (shih faqen 206).
- Sipërfaqja e montimit të produktit duhet të jetë e niveluar.
- Përdorni vetëm pjesë origjinale zëvendësimi, në mënyrë që të shmangni keqfunksionimet ose dëmtimet në pajisje.
- Një udhëzues i keq për rripin e pëlhurës mund ta shkatërrojë rripin dhe të ushtrojë ngarkesë të panevojshme në produkt. Montojeni produktin në mënyrë që rripi i pëlhurës të hyjë pingul me udhëzuesin e rripit të grilës. Kjo do të shmangë fërkimet dhe konsumimin e panevojshëm.
- Çdo përdorim tjetër ose shtesë konsiderohet i papërshtatshëm.
- Alfred Schellenberg GmbH nuk është përgjegjëse për dëmet pasuese, dëmet e pronës dhe lëndimet personale si pasojë i përdorimit të papërshtatshëm.

- Sipas standardit EN 13659 duhet ushtruar kujdes që të zbatohen objektivat e përcaktuara për kushtet e rrëshqitjes së grilave sipas standardit EN 12045. Në pozicionin e ulur, duhet të ketë të paktën 40 mm me forcë 150 N në drejtim lart në zhvendosjen e pjesës së poshtme. Është veçanërisht e rëndësishme që të sigurohet që shpejtësia e lëvizjes së grilës në 0,4 metrat e fundit të jetë më pak se 0,2 m/s.

PËRDORIMI I PAPËRSHTATSHËM

- Përdorimi i produktit për fusha të tjera përdorimi nga ato të lartpërmendurat nuk është i lejueshëm.
- Përdorimi i produktit në ambientet e jashtme përbën rrezik për jetën si pasojë e qarkut të shkurtër dhe goditjes elektrike.
- Mos e montoni dhe mos e vini asnjëherë në punë produktin në ambiente të jashtme.
- Bllokimet mekanike të çdo lloji nuk janë të përshtatshme për modalitetin automatik me këtë produkt.

TË DHËNAT TEKNIKE

Artikulli-Numër	22745 / 22638
Tensioni i punës së rrjetit	230 V AC / 50 Hz
Fuqia nominale	29 W, maks. 45 W afatshkurtër
Fuqia në gjendje gatishmërie	rreth < 0,7 W
Dalja e rrjetit	24 V DC / 1,2 A
Momenti rrotullues	MdN = 2,5 Nm
Numri maks, i rrotullimeve	34 U / min.
Sipërfaqja maks. e grilave me mbledhje	4,0 m ² (3 kg/m ² sipërfaqja e grilave me mbledhje)
Forca e tërheqjes	7 kg tek rripi
Modaliteti afatshkurtër	5 minuta

AL

TË DHËNAT TEKNIKE

Shkalla e mbrojtjes	II
Mbrojtja	IP 20 (vetëm për ambiente të thata)
Saktësia e pozicionit	5 mm
Numri i ndezjeve	2 (LART dhe POSHTË)
Diapazoni i rregullimit të njësisë automatike diellore	3.000 deri 10.000 luks
Temperatura e lejuar e mjedisit	0-40 °C
Saktësia e ecurisë së orës	rreth +/- 1 minutë / muaj
Përmasat	shihni faqen 186
Shtrirjet e lejuara të rripit	23 mm-rrip i madh
Gjatësia e rripit (15 mm rrip standard)	5,5 m me trashësi rripit 1,0 mm 4,3 m me trashësi rripit 1,3 mm
Niveli i presionit të zhurmës	LpA ≤ 70 dB(A)

Udhëzim

Vlerat janë të përafërta dhe jepen për një situatë ideale montimi. Për shkak të kushteve në vend, rezultatet mund të variojnë. Përdoreni produktin vetëm me rripa grilash sipas dimensioneve të deklaruara. Gjatësitë dhe gjerësitë e pasakta të grilave shkaktojnë dëmtime. Zëvendësoni rripin e vjetër të grilës nëse nuk plotësohen kërkesat.

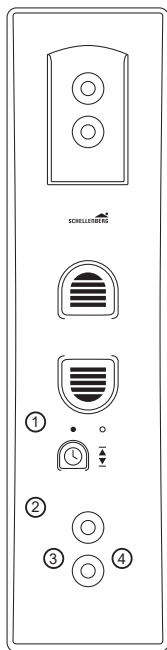

- ① Butoni i hyrjes
- ② Butoni i dalje
- ③ Butoni i orës me ekranin LED

Ekрани LED i statusit (③)

- Nga
- Deri
- ☀ Pulsimi

- ④ Butoni i vendosjes

SADRŽAJ

Sigurnost i informacije	169
Tehnički podaci	171
Objašnjenje tipki	173
A Mjere	186
Potreban alat	187
Opseg isporuke	187
B Montaža	188
C Podešavanje krajnjeg položaja	207
D Promjena/korekcija krajnjeg položaja	209
E Ručni pogon	210
F Automatski način rada: Podešavanje vremena otvaranja i zatvaranja	213
G Automatski način rada: Prebacivanje između ručnog i automatskog načina rada ...	218
H Resetiranje na tvorničke vrijednosti	223
I Prepoznavanje prepreka	224
J Prepoznavanje blokade	225
K Opcionalni pribor: Senzor za sunce	226

SIGURNOST I INFORMACIJE

Poštovani kupče,



molimo Vas da prije montaže i puštanja u rad u potpunosti pročitate ove upute. Prije nego započnete s radom, pridržavajte se svih sigurnosnih napomena. Sačuvajte ove upute i svakog korisnika upozorite na eventualne opasnosti koje su povezane s ovim proizvodom. Ove upute u slučaju promjene vlasnika predajte novom vlasniku. Štete uzrokovane nepravilnim korištenjem ili nepravilnom instalacijom poništiti će jamstvo i bilo kakve jamstvene zahtjeve.

SIGURNOSNE NAPOMENE





Opasnost od ozljeda uslijed strujnog udara! Prije radova na električnim komponentama iste moraju biti bez napona.

- Poduzmite sigurnosne mjere protiv slučajnog uključivanja. To se također odnosi i na održavanje te popravak električnih sustava roleta.
- Električne priključke smije izvoditi samo za to ovlašteni električar.
- Neispravna instalacija može uzrokovati ozbiljne ozljede ili oštećenja imovine.
- Potrebno je pridržavati se propisa lokalnog poduzeća za opskrbu električnom energijom, kao i svih važećih normi i propisa za električne instalacije.
- Proizvod koristite samo u suhim prostorijama (razred zaštite IP20).
- Proizvod i ambalaža nisu igračke. Držite djecu podalje od istih jer postoji opasnost od ozljeda ili gušenja.
- Ne otvarajte proizvod – postoji opasnost od ozljeda.
- Mrežna utičnica i mrežni transformator moraju uvijek biti lako dostupni.
- Pripazite da se osobe ne zadržavaju u području kretanja sustava roleta. Područje kretanja roleta mora biti vidljivo za vrijeme kretanja roleta. Postoji opasnost od ozljeda.
- Djeci se ne smije dozvoliti da se igraju proizvodom.

BA

EU IZJAVA O USKLAĐENOSTI

Kolut za namatanje (br. art.  22745,  22638) ispunjava važeće zahtjeve prema evropskim i nacionalnim smjernicama. Usklađenost je dokumentovana. Cjelokupni tekst EU izjave o usklađenosti je dostupan na slijedećoj internet adresi: <http://www.schellenberg.de> (stavka izbornika „Servis“ u Centru za preuzimanje).



Ne odlagati u otpad iz domaćinstva! Proizvod se može reciklirati i odložiti na odlagalištu otpada ili nekom drugom mjestu za prikupljanje električnog otpada iz domaćinstva.



Smjernica za mašine
2006/42/EZ

EMV smjernica
2014/30/EU

RoHS smjernica
2011/65/EU

UPORABA U SKLADU S PREDVIĐENOM NAMJENOM

- Proizvod je namijenjen isključivo za upravljanje sustavima roleta.
- Sustavi roleta i njihove komponente moraju biti u savršenom stanju. Nedostatke u sustavu ili na njegovim dijelovima treba otkloniti prije ugradnje proizvoda.
- Na mjestu uporabe potrebno je osigurati mrežnu utičnicu 230 V AC / 50 Hz (vidi stranicu 206).
- Površina na koju se montira proizvod mora biti ravna.
- Koristite samo originalne rezervne dijelove, jer ćete tako izbjeći neispravan rad odn. oštećenje uređaja.
- Neispravno postavljanje vodilice remenčića može uništiti remenčić i nepotrebno opteretiti proizvod. Proizvod montirajte tako da remenčić u pogon za rolete ulazi koliko god je moguće okomito. Na taj ćete način izbjeći nepotrebno trenje i habanje.
- Svaka drugačija uporaba, ili uporaba koja izlazi izvan opisanih okvira smatra se nepropisnom uporabom.
- Za posljedične štete, oštećenja imovine i ozljede uzrokovane nepravilnim ili nepropisnim korištenjem tvrtka Alfred Schellenberg GmbH ne preuzima odgovornost.

- Sukladno normi EN 13659 potrebno je osigurati ispunjenje uvjeta za pomicanje visećih roleta i zavjesa sukladno EN 12045. U odmotanom položaju pri sili od 150 N prema gore, pomicanje na donjem rubu mora iznositi najmanje 40 mm. Pritom posebno treba paziti da je brzina kretanja zavjese/rolete posljednjih 0,4 m manja od 0,2 m/s.

NENAMJENSKA UPOTREBA

- Korištenje proizvoda za druga područja primjene osim onih koja su prethodno navedena nije dozvoljeno.
- U slučaju korištenja proizvoda u vanjskom prostoru prijeti opasnost po život usljed kratkog spoja i strujnog udara.
- Proizvod nikada nemojte montirati i koristiti u vanjskom prostoru.
- Bilo kakve mehaničke blokade nisu pogodne za automatizirani rad sa ovim proizvodom.

TEHNIČKI PODACI

Broj artikla	22745/22638
Radni napon mrežnog dijela	230 V AC / 50 Hz
Nazivna snaga	29 W, maks. 45 W kratkotrajno
Snaga u stanju mirovanja	oko < 0,7 W
Izlaz mrežnog dijela	24 V DC / 1,2 A
Obrtni moment	MdN = 2,5 Nm
Maks. broj obrtaja	34 o / min.
Maks. površina roletni	4,0 m ² (3 kg/m ² površine roletni)
Krajnja vučna sila	7 kg na remenoj traci
Kratkotrajni rad	5 minuta
Klasa zaštite	II

TEHNIČKI PODACI

Vrsta zaštite	IP 20 (samo za suhe prostorije)
Preciznost pozicioniranja	5 mm
Broj vremena uklapanja	2 (DIZANJE i SPUŠTANJE)
Područje podešavanja automatike za sunce	3.000 do 10.000 luksa
Dozvoljena temperatura okruženja	0-40 °C
Preciznost rada sata	oko +/- 1 minuta/mjesec
Dimenzije	vidi stranu 186
Dozvoljene širine remene trake	23 mm-maxi
Dužina remena (15 mm kod standardne trake remena)	5,5 m pri debljini remena od 1,0 mm 4,3 m pri debljini remena od 1,3 mm
Razina zvučnog tlaka	$L_pA \leq 70 \text{ dB(A)}$

Napomena

Navedeni podaci su okvirne vrijednosti i vrijede za idealnu situaciju prilikom ugradnje. Vrijednosti mogu odstupati uslijed zadanosti na mjestu ugradnje. Proizvod koristite samo s remenčićima za rolete gore navedenih mjera. Neispravne dužine i širine remenčića uzrokovat će oštećenja. Stare remenčiće zamijenite ako ne ispunjavaju navedene zahtjeve.

OBJAŠNENJE TIPKI

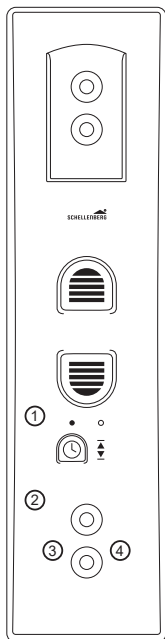

- ① Tipka za podizanje
- ② Tipka za spužtanje
- ③ Tipka sat s LED zaslonom

status LED zaslona (③)

○ Isključeno

● Uključeno

☀ Treperi

- ④ Tipka za podešavanje (set)

САДРЖАЈ

Сигурност и напомене	175
Технички подаци	177
Објашњење тастера	179
A Димензије	186
Потребан алат	187
Опсег испоруке	187
B Монтажа	188
C Подешавање крајњег положаја	207
D Промена/корекција крајњег положаја	209
E Ручни погон	210
F Аутоматски начин рада Подешавање времена отварања и затварања	213
G Аутоматски начин рада Пребацивање између ручног и аутоматског начина рада	218
H Ресетовање на фабричке вредности	223
I Препознавање препрека	224
J Препознавање блокаде	225
K Опционални прибор: Сензор за сунце	226

СИГУРНОСТ И НАПОМЕНЕ

Поштовани купче,



Пре монтаже и пуштања у рад, пажљиво прочитајте цело упутство. Придржавајте се свих сигурносних упутстава, пре него што почнете с радом. Чувајте упутство и упутите сваког корисника на евентуалне опасности, повезане с овим производом. Приликом промене власништва, предајте ово упутство новом власнику. Код оштећења, насталих услед непрописне употребе или погрешне монтаже, поништавају се гаранција и сва права на потраживање из ње.

СИГУРНОСНА УПУТСТВА





Постоји опасност по живот због струјног удара! Пре радова на електричним системима морате их одвојити од напајања.

- Предузмите сигурносне мере против случајног укључивања. Ово важи и за одржавање и поправке на електричним системима ролетни.
- Електричне прикључке може да изводи само за то овлашћени електричар.
- Неисправна инсталација може изазвати озбиљне повреде или материјалну штету.
- Треба поштовати прописе локалног предузећа за снабдевање енергијом, као и све важеће стандарде и прописе за електричне инсталације.
- Производ користите само у сувим просторијама (класа заштите ИП20).
- Производ и амбалажа нису играчке. Држите ван домаћаја деце, јер постоји опасност од повреде или гушења.
- Немојте отварати производ јер се тиме ствара опасност од повређивања.
- Мрежна утичница и мрежни трансформатор увек морају бити лако доступни.

- Пазите да се особе не задржавају у подручју кретања система ролетни. Подручје кретања система ролетне мора да буде видљиво у току рада. Постоји опасност од повреде.
- Деци се не сме дозволити да се играју овим производом.

ЕУ ИЗЈАВА О УСАГЛАШЕНОСТИ

Уређај за намотавање ролетних трака (бр. произв.  22745,  22638) испуњава важеће захтеве европских и националних директива. Усаглашеност је доказана. Цели текст ЕУ изјаве о усаглашености је доступан на следећој интернет адреси: <http://www.schellenberg.de> (ставка менија „Service“ (Сервис) у Download-Center (Центар за преузимање)).



Не бацати у кућни отпад! Производ се може рециклирати и може се вратити у рециклажни центар или на неко друго место за одлагање кућног електричног отпада.



Директива за машине 2006/42/ЕС

Директива за електромагнетну компатибилност 2014/30/EU

Директива за примену опасних супстанци у електричној и електронској опреми (RoHS) 2011/65/EU

ПРЕДВИЂЕНА ПРИМЕНА

- Производ је намењен искључиво за управљање системима ролетни.
- Систем ролетни и његови делови се морају чувати у беспрекорном стању. Недостаци на систему или на његовим деловима се морају отклонити пре уградње производа.
- На месту коришћења треба обезбедити мрежну утичницу 230 V AC / 50 Hz (видети страницу 206).
- Површина на коју се производ монтира мора бити равна.
- Користите искључиво оригиналне резервне делове јер тако неће доћи до неисправног рада односно до оштећења уређаја.

- Неисправно постављање вођице ремена може да уништи ремен и непотребно оптерети производ. Производ монтирајте тако да ремен улази у погон за ролетне колико год је могуће вертикално. На тај ћете начин ћете избећи непотребно трење и хабање.
- Друга употреба или употреба која превазилази предвиђену примену сматра се непрописном употребом.
- Alfred Schellenberg GmbH не одговара за последичне штете, материјалне штете и телесне повреде настале услед непрописне употребе.
- У складу с нормом EN 13659, потребно је обезбедити испуњавање услова за померање viseћих ролетни и завеса у складу с нормом EN 12045. У одмотаном положају при сили од 150 N према горе, померање на доњој ивици мора да износи најмање 40 mm. При томе посебно треба пазити да брзина кретања завесе/ролетне у последњих 0,4 м буде мања од 0,2 м/с.

НЕПРАВИЛНА УПОТРЕБА

- Употреба производа за друге области примене, осим оних које су наведене, није дозвољена.
- Код употребе производа на отвореном простору постоји опасност по живот услед кратког споја и струјног удара.
- Производ никада немојте монтирати и користити на отвореном простору.
- Механички уређаји за закључавање нису погодни за аутоматизовани рад са овим производом.

ТЕХНИЧКИ ПОДАЦИ

Број производа	22745/22638
Радни напон мрежног исправљача	230 V AC / 50 Hz
Номинална снага	29 W, краткотрајно макс. 45 W
Снага у стању мировања	око < 0,7 W
Излаз мрежног исправљача	24 V DC / 1,2 A



ТЕХНИЧКИ ПОДАЦИ

Обртни момент	MdN = 2,5 Nm
Макс. број обртаја	34 о / мин.
Макс. површина ролетни	4,0 m ² (3 kg/m ² површине ролетне)
Крајња вучна сила	7 kg на траци
Краткотрајни режим рада	5 минута
Класа заштите	II
Врста заштите	IP 20 (само за суве просторије)
Тачност позиционирања	5 mm
Број времена пребацивања	2 (ПОДИЗАЊЕ и СПУШТАЊЕ)
Опсег подешавања аутоматике за сунчеву светлост	од 3.000 до 10.000 лукса
Дозвољена амбијентална температура	0-40 °C
Тачност сата	око +/- 1 минут / месечно
Димензије	види страну 186
Дозвољене ширине траке	Макс. 23 mm
Дужина траке (стандардна трака од 15 mm)	5,5 m за дебљину траке 1,0 mm 4,3 m за дебљину траке 1,3 mm
Ниво звучног притиска	LpA ≤ 70 dB(A)

Напомена

Наведени подаци су оквирне вредности и односе се на идеалну ситуацију приликом уградње. Вредности могу да одступају због услова на месту уградње. Производ користите само с ременима за ролетне с горе наведеним димензијама. Неисправна дужина и ширина ремена изазваће оштећења. Старе ремене замените ако не испуњавају наведене захтеве.

ОБЈАШЊЕЊЕ ТАСТЕРА

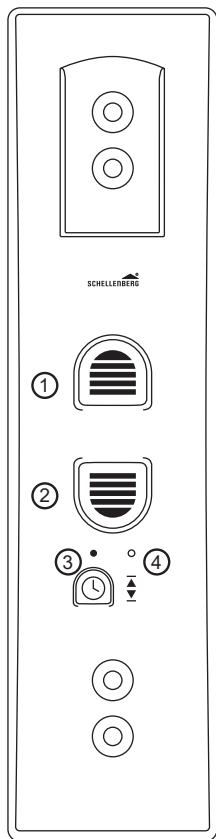

- ① Тастер за подизање
- ② Тастер за спуштање
- ③ Тастер сата с ЛЕД екраном

Статус ЛЕД екрана (③)

○ Искључено

● Укључено

☀ Трепери

- ④ Тастер за подешавање

EFNISYFIRLIT

Öryggi og ábendingar	181
Tæknilýsing	184
Skýringar á hnöppum	185
A Mál	186
Nauðsynleg verkfæri	187
Innifalið	187
B Uppsetning	188
C Endastöður stilltar	207
D Endastöðum breytt	209
E Handstýring	210
F Sjálfstýring: Opunar- og lokunartími stilltur	213
G Sjálfstýring: Skipt milli hand- og sjálfstýringar	218
H Endurstíllt á verksmiðjustillingu	223
I Greining hindrana	224
J Greining festingar	225
K Aukabúnaður: Sólarnefi	226

ÖRYGGI OG ÁBENDINGAR

Ágætu viðskiptavinir!



Vinsamlegast lesið leiðbeiningarnar í heild sinni áður en varan er sett upp og tekin í notkun. Huga skal að öllum öryggisleiðbeiningum áður en hafist er handa. Geymið þessar leiðbeiningar og bendið öllum notendum á hættur sem geta skapast í tengslum við vöruna. Þegar eigendaskipti verða skal láta nýja eigandann fá leiðbeiningarnar. Tjón sem hlýst af óviðeigandi notkun eða rangri uppsetningu fellir ábyrgðina úr gildi.

ÖRYGGISLEIÐBEININGAR



Lífshætta stafar af raflosti! Áður en unnið er í rafkerfum verður að taka strauminn af þeim.

- Gerið öryggisráðstafanir svo straumur sé ekki settur á í ógáti. Þetta gildir líka hvað viðhald og viðgerðir á rafdrifnum gluggahlerabúnaði varðar.
- Aðeins fagfólki með tilskilin réttindi er heimilt að annast tengingar við rafmagn.
- Röng uppsetning getur leitt til alvarlegra slysa á fólki eða tjóns á hlutum.
- Fylgja skal fyrirmælum rafveitu á hverjum stað sem og öllum gildandi stöðlum og reglum um raflagnir.
- Notið vöruna aðeins á þurrum stöðum (hlífðarflokkur IP20).
- Varan og umbúðirnar eru ekki leikfang. Haldið frá börnum þar sem hættu er á slysum eða köfnun.
- Vegna slyshættu má ekki opna vöruna.
- Ávallt skal vera hægt að komast að rafmagnsinnstungunni og aflgjafanum.
- Haldið fólki frá því svæði sem gluggahlerabúnaðurinn hreyfist eftir. Svæðið sem gluggahlerabúnaðurinn hreyfist eftir verður að vera sýnilegt meðan á notkun stendur. Slyshætta er fyrir hendi.
- Ekki má leyfa börnum að leika sér með vöruna.

ESB-SAMRÆMISYFIRLÝSING

Ólarvindan (vörun.  22745,  22638) uppfyllir gildandi kröfur evrópskra og innlendra tilskipana. Sýnt hefur verið fram á samræmi. Nálgast má texta ESB-samræmisýfirlýsingarinnar í heild sinni á eftirfarandi vefslóð: <http://www.schellenberg.de> (undir valmyndaratríðinu „Service“ í Download-Center).



Fleygið ekki með heimilissorpi! Varan er endurvinnanleg og skila má henni til endurvinnslustöðva eða annarra söfnunarstaða fyrir úr sér genginn rafbúnað

Vélatilskipun 2006/42/EB



Tilskipun um rafsegulsviðssamhæfi 2014/30/ESB

Tilskipun um takmörkun á notkun tiltekinna hættulegra efna í raf- og rafeindatækjum 2011/65/ESB

RÉTT NOTKUN

- Varan er eingöngu ætluð til stýringar á gluggahlerabúnaði.
- Gluggahlerabúnaðurinn og íhlutir hans verða að vera í fullkomnu lagi. Ágalla á búnaðinum eða hlutum hans þarf að lagfæra áður en varan er sett upp.
- Á uppsetningarstað verður 230 V / 50 Hz rafmagnsinnstunga að vera til staðar (sjá bls. 206).
- Setja verður vöruna upp á sléttum fleti.
- Til að fyrirbyggja bilanir og skemmdir á tækinu skal ávallt nota upprunalega varahluti frá framleiðanda.
- Ef ólarbrautin er léleg getur það eyðilaggt ólina og valdið óþarfa álagi á vörunni. Setja skal vöruna þannig upp að ólin gangi eins lóðrétt og kostur er inn í ólardrif gluggahlerans. Þannig má komast hjá óþarfa núningi og sliti.
- Öll önnur notkun telst vera röng.
- Alfred Schellenberg GmbH tekur ekki ábyrgð á afleiddu tjóni, tjóni á hlutum eða slysum á fólki sem hljótast af rangri notkun.

- Samkvæmt staðli EN 13659 verður að gæta þess að skilyrðin fyrir því hversu mikið gluggahlerarnir mega færast til séu í samræmi við EN 12045. Þegar gluggahlerarnir eru niðri verður tilfærslan að vera a.m.k. 40 mm þegar aflið á neðri brún er 150 N upp á við. Skal þá einkum gæta þess að hraði gluggahlerans niður á við sé undir 0,2 m/s síðustu 0,4 m vegalengdina.

RÖNG NOTKUN

- Óheimilt er að nota vöruna á annan hátt en lýst er hér að ofan.
- Ef varan er notuð utandyra stafar lífshætta af skammhlaupi og raflosti.
- Alls ekki má setja vöruna upp og nota hana utandyra.
- Hvers kyns vélrænar læsingar henta ekki fyrir sjálfstýrða notkun með þessari vöru.

TÆKNILEGAR UPPLÝSINGAR

Vörunúmer	22745/22638
Rekstrarspenna aflgjafa	230 V AC / 50 Hz
Uppgefið afl	29 W, háms. 45 W í stuttan tíma
Afl í biðstöðu	u.þ.b. < 0,7 W
Úttak aflgjafa	24 V DC / 1,2 A
Snúningsáttak	MdN = 2,5 Nm
Mesti snúningshraði	34 sn./mín.
Hámarksflatarmál gluggahlera	4,0 m ² (3 kg/m ² flatarmál gluggahlera)
Endatogkraftur	7 kg á ól
Skammtímaávirgni	5 mínútur
Hlíðarflokkur	II
Varnarflokkur	IP 20 (aðeins fyrir þurra staði)
Nákvæmni við staðsetningu	5 mm
Fjöldi skiptitíma	2 (UPP og NIÐUR)
Stillisvið sólarstýringar	3.000 til 10.000 lúx
Leyfilegur umhverfishiti	0–40 °C
Gangnákvæmni klukku	u.þ.b. +/- 1 mínúta/mánuði
Mál	sjá bls. 186
Leyfileg breidd óla	23 mm Maxi
Lengd ólar (15 mm venjuleg ól)	5,5 m ef þykkt ólarinnar er 1,0 mm 4,3 m ef þykkt ólarinnar er 1,3 mm
Hljóðþrýstistig	LpA ≤ 70 dB(A)

Athugið

Upplýsingarnar sem hér koma fram eru til viðmiðunar og eiga aðeins við þar sem skilyrði fyrir uppsetningu eru með besta móti. Gildin kunna að vera frábrugðin vegna aðstæðna á hverjum stað. Notið vöruna eingöngu með gluggahleraólum með ofangreindum málum. Ólar í rangri lengd og breidd valda skemmdum. Uppfylli eldri ól ekki kröfur skal skipta henni út.

SKÝRINGAR Á HNÖPPUM

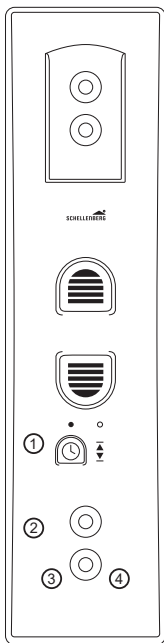

- ① Hnappur fyrir hreyfingu upp
- ② Hnappur fyrir hreyfingu niður
- ③ Klukkuhnappur með ljósdíóðu

Staða ljósdíóðu (③)

○ Slökkt

● Kveikt

☀ Blikkar

- ④ „Set“-hnappur

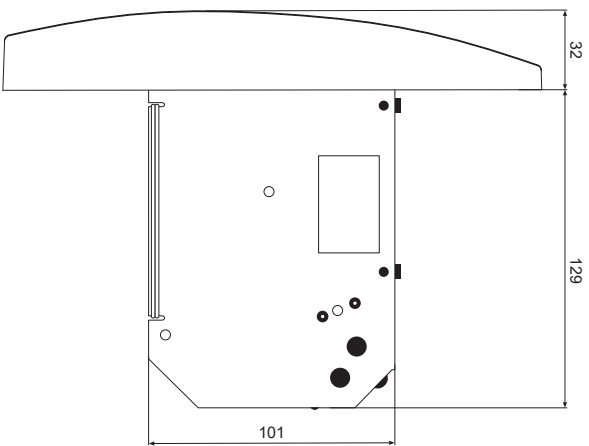
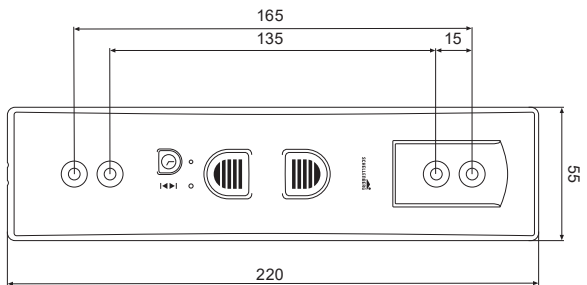
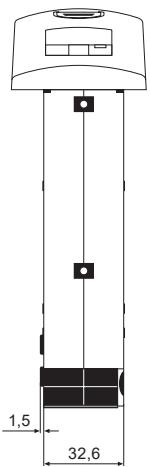

A



1x



6,0mm

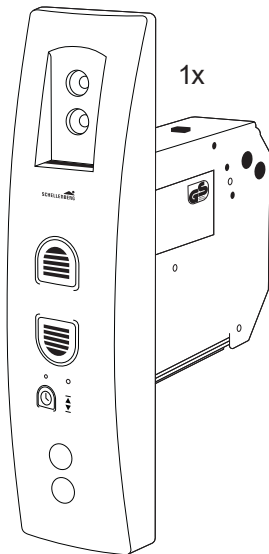

1x

A

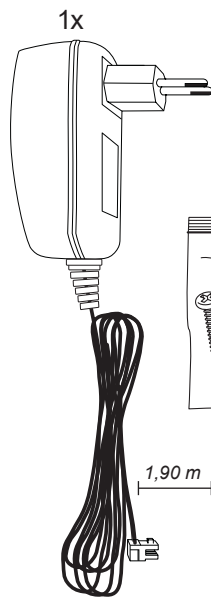

1x

1,90 m

B

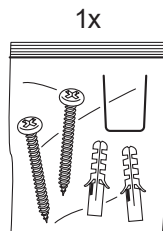

1x

C

B

1.

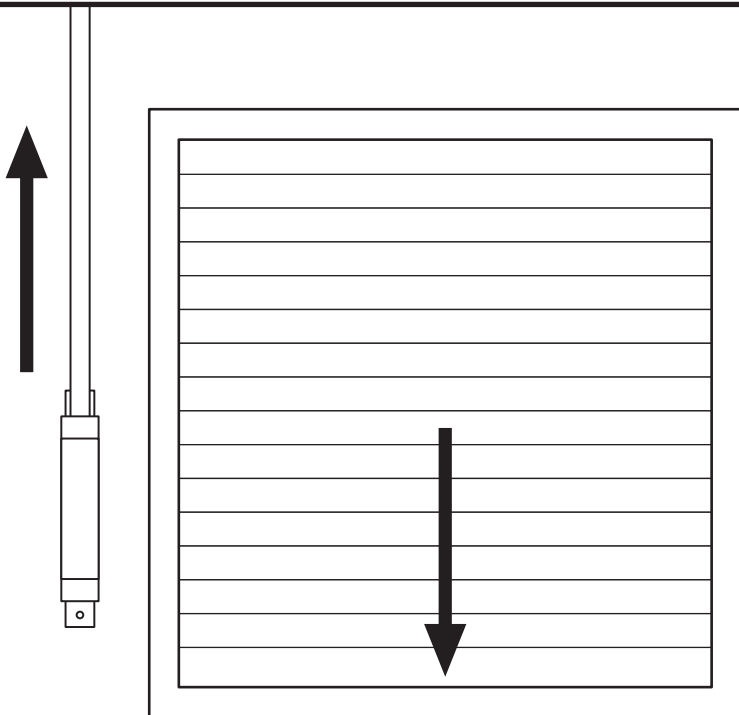

2.

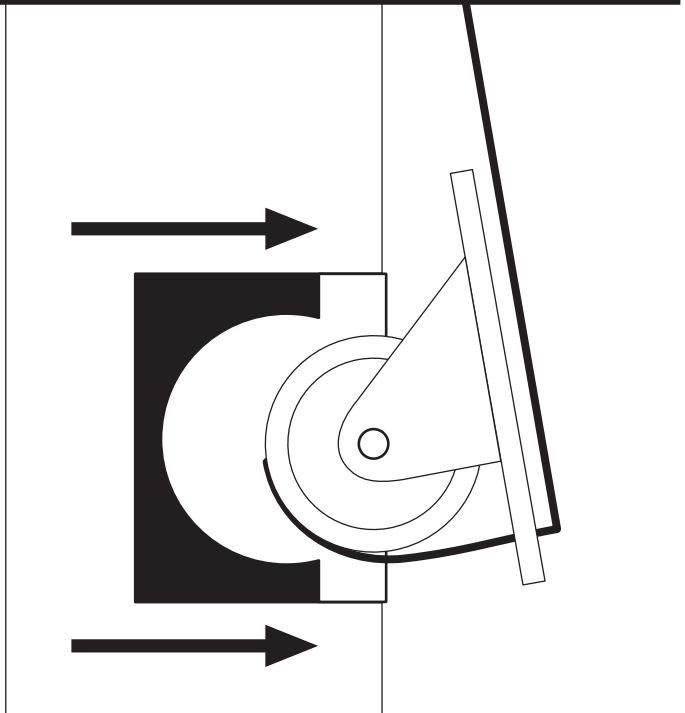

3.

①



②



①

200 mm

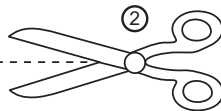

4.

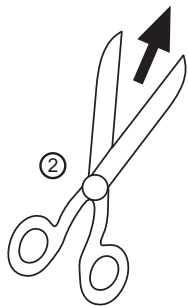
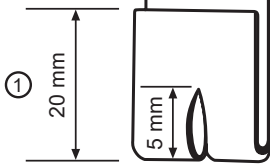

5.

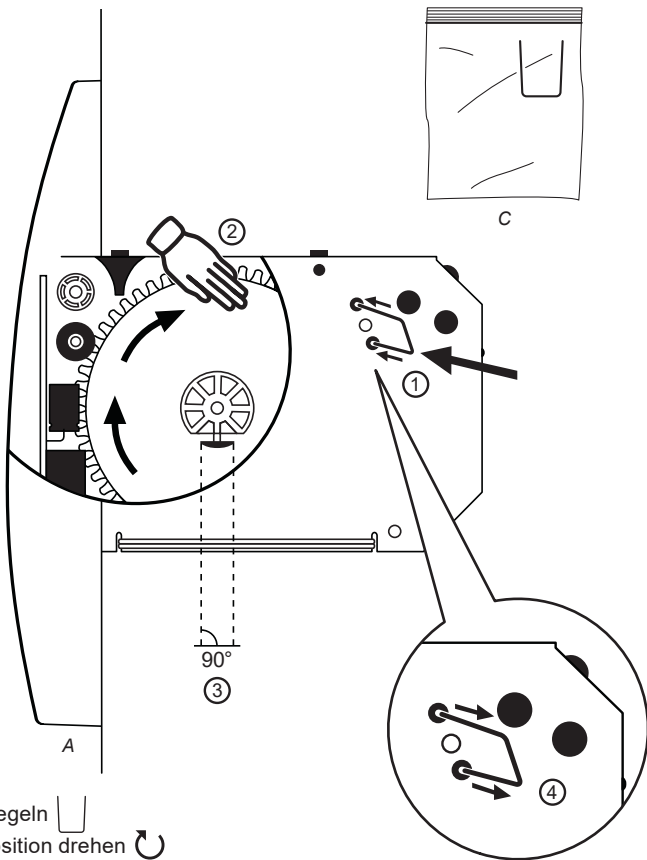

- ① Wickelrad entriegeln
- ② Wickelrad in Position drehen ↻
- ③ Der Befestigungshaken ist nun zu sehen (siehe Schritt 6)
- ④ Wickelrad verriegeln

- GB**
- ① Unlock winding wheel
 - ② Turn winding wheel to required position
 - ③ You will see the fixing hook (see Step 11)
 - ④ Lock winding wheel

- FR**
- ① Déverrouiller la roue d'enroulement
 - ② Tourner la roue d'enroulement en position
 - ③ Le crochet de fixation est maintenant visible (voir étape 11)
 - ④ Verrouiller la roue d'enroulement

- NL**
- ① Wikkewel deblokkeren
 - ② Wikkewel in positie draaien
 - ③ Nu is de bevestigingshaak te zien (zie stap 11)
 - ④ Wikkewel vergrendelen

- PL**
- ① Odblokuj krążek zwijający
 - ② Obróć krążek zwijający na pozycję
 - ③ Będzie widoczny hak mocujący (patrz krok 11)
 - ④ Zablokuj krążek zwijający

- IT**
- ① Sbloccare la ruota di avvolgimento
 - ② Ruotare la ruota di avvolgimento in posizione
 - ③ A questo punto è visibile il gancio di fissaggio (vedi passo 11)
 - ④ Bloccare la ruota di avvolgimento

- ES**
- ① Desbloquear la rueda de tensado
 - ② Girar la rueda de tensado
 - ③ Desbloquear la rueda de tensado (véase paso 11)
 - ④ Bloquear la rueda de tensado

- PT**
- 1 Desbloquear a roda do enrolador
 - 2 Rodar a roda do enrolador para posição
 - 3 O gancho de fixação fica agora visível (ver o passo 11)
 - 4 Bloquear a roda do enrolador

- CZ**
- 1 Uvolněte navíjecí kolo
 - 2 Otočte navíjecí kolo do potřebné polohy
 - 3 Nyní je vidět upevňovací hák (viz krok 11)
 - 4 Zaaretujte navíjecí kolo

- SK**
- 1 Odblokujte navíjacie koleso
 - 2 Navíjacie koleso otočte do polohy
 - 3 Teraz môžete vidieť upevňovací hák (pozri krok 11)
 - 4 Zablokujte navíjacie koleso

- HU**
- 1 Tárca kioldása
 - 2 Tárca helyzetbe forgatása
 - 3 A rögzítőhorgony most már látható (lásd 11. lépés)
 - 4 Tárca reteszelése

- HR**
- 1 Deblokirajte kotač za namatanje
 - 2 Okrenite kotač za namatanje u položaj
 - 3 Sada možete vidjeti kuku za pričvršćivanje (vidi korak 11)
 - 4 Blokirate kotač za namatanje

- SI**
- 1 Odpahnite navijalno kolo
 - 2 Navijalno kolo obrnite v položaj
 - 3 Zdaj vidite pritrdilni kavelj (glejte korak 11)
 - 4 Zapahnite navijalno kolo

- RO**
- 1 Deblocați roata de rulare
 - 2 Rotiți roata de rulare în poziție
 - 3 Cârligul de fixare poate fi văzut acum (siehe Schritt 11)
 - 4 Wickelrad verriegeln

- BG**
- 1 Да се освободи колелото за намотаване
 - 2 Колелото да се завърти на позиция
 - 3 Сега се вижда куката за закрепване (вж. стъпка 11)
 - 4 Да се заключи колелото за намотаване

- GR**
- 1 Απασφαλίστε τον τροχό τύλιξης
 - 2 Περιστρέψτε τον τροχό τύλιξης στη σωστή θέση
 - 3 Το άγκιστρο στερέωσης πρέπει πλέον να είναι ορατό (βλέπε βήμα 11)
 - 4 Ασφαλίστε τον τροχό τύλιξης

- TR**
- 1 Sarıcı tekerlek kilidini açın
 - 2 Sarıcı tekerleğini doğru yöne çevirin
 - 3 Sabitleme kancası şimdi görülebilir (11. adıma bakın)
 - 4 Sarıcı tekerleğini kilitleyin

- RU**
- 1 Разблокируйте колесо намотки
 - 2 Поверните колесо намотки в нужное положение
 - 3 Теперь можно видеть крепежный крюк (см. шаг 11)
 - 4 Заблокируйте колесо намотки

- UA**
- 1 Розблокуйте намотувальне колесо
 - 2 Поверніть намотувальне колесо у положення
 - 3 Тепер видно кріпильний гачок (див. крок 11)
 - 4 Заблокуйте намотувальне колесо

- LT**
- ① Išblokuokite vyniojimo ratą
 - ② Pasukite vyniojimo ratą į reikiamą padėtį
 - ③ Dabar matosi tvirtinimo kabliai (žr. 11 žingsnį)
 - ④ Užblokuokite vyniojimo ratą

- LV**
- ① Atbloķējiet tīšanas riteni
 - ② Pagrieziet tīšanas riteni pozīcijā
 - ③ Tagad stiprinājuma āķis ir redzams (skatīt 11. soli)
 - ④ Nobloķējiet tīšanas riteni

- EE**
- ① Vabastage kerimisratas
 - ② Keerake kerimisratas õigesse asendisse
 - ③ Nüüd näete kinnitushaaki (vt 11. sammu)
 - ④ Lukustage kerimisratas

- SE**
- ① Frigör haspelhjulet
 - ② Vrid haspelhjulet till positionen
 - ③ Nu syns fastsättningskrokarna (se steg 11)
 - ④ Spärra haspelhjulet

- DK**
- ① Lås spolen op
 - ② Drej spolen på plads
 - ③ Drei spolen i rett stilling (se trin 11)
 - ④ Lås spolen

- NO**
- ① Løsne spolen
 - ② Drei spolen i rett stilling
 - ③ Nå ser du festekroken (se steg 11)
 - ④ Lås spolen

- FI**
- ① Vapauta kelauspyörän lukitus
 - ② Kierrä kelauspyörä paikalleen
 - ③ Kiinnityskoukku on nyt näkyvässä (Katso vaihe 11)
 - ④ Lukitse kelauspyörä

- AL**
- ① Zhblokoni mbështjellësen
 - ② Vendosni rrotën e mbështjelljes në pozicion
 - ③ Tani mund të shihen grepat e kapjes (shih hapin 11)
 - ④ Blllokoni mbështjellësen

- BA**
- ① Odblokirajte kolut za namatanje
 - ② Kolut za namatanje okrenite u ispravan položaj
 - ③ Sada možete vidjeti kukicu za pričvršćivanje (vidi korak 11)
 - ④ Blokirajte kolut za namatanje

- XS**
- ① Одблокирајте котур за намотавање
 - ② Котур за намотавање окрените у исправан положај
 - ③ Сада можете да видите кукицу за причвршћивање (види корак 11)
 - ④ Блокирајте котур за намотавање

- IS**
- ① Takið rúlluhjólíð úr lás
 - ② Snúið rúlluhjólínu í rétta stöðu
 - ③ Festikrókurinn er þá sýnilegur (sjá skref 11)
 - ④ Læsið rúlluhjólínu

6.

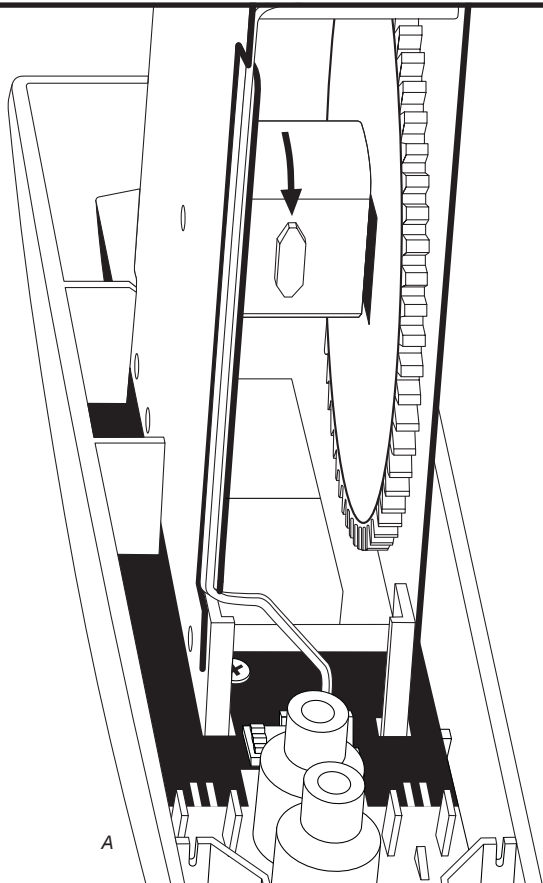

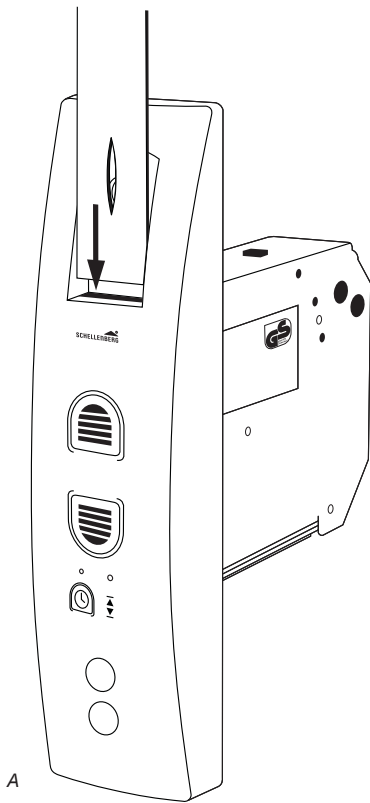

8.

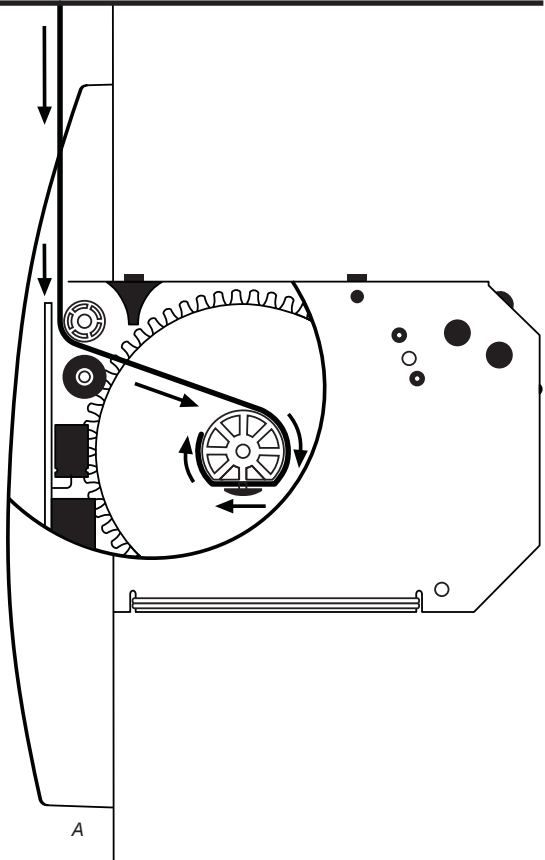

9.

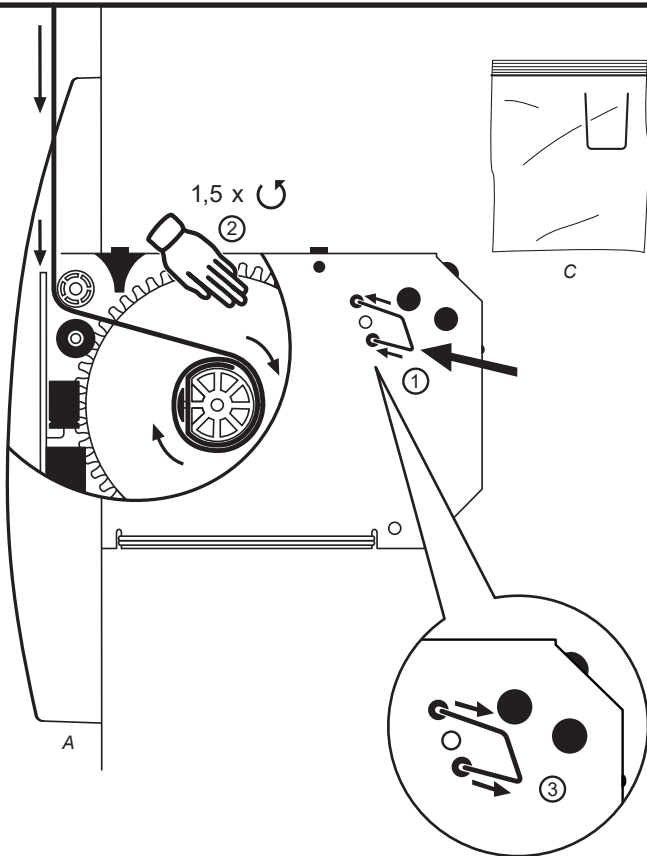

10.

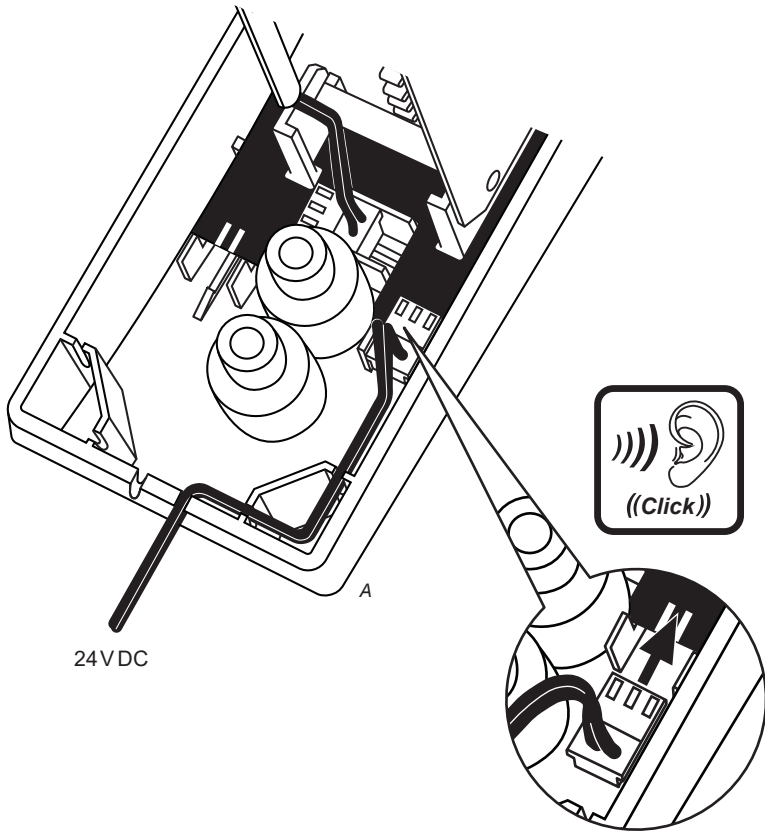

11.

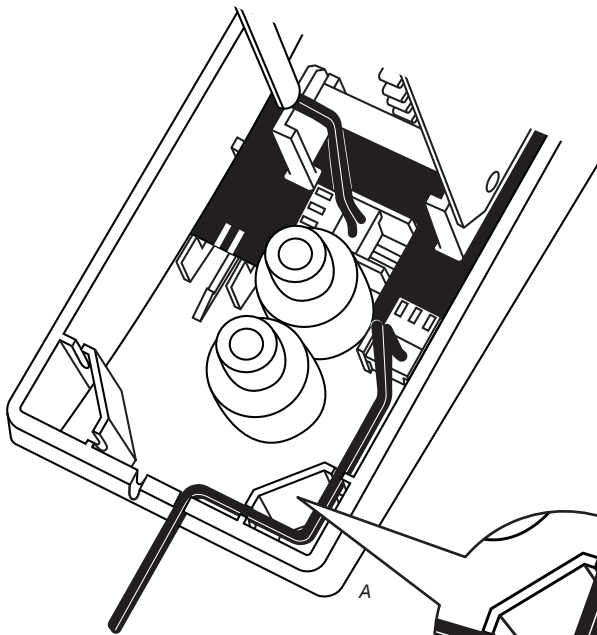

24VDC

A

12.

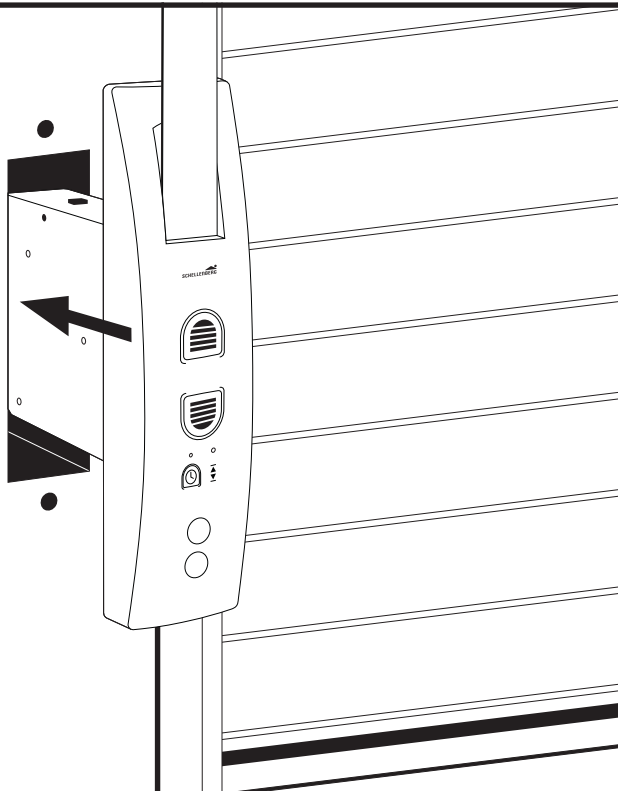

13.



14.

230 V AC/50 Hz

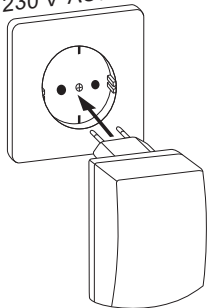

B

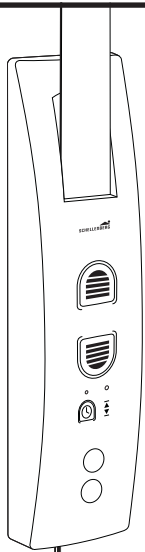

A

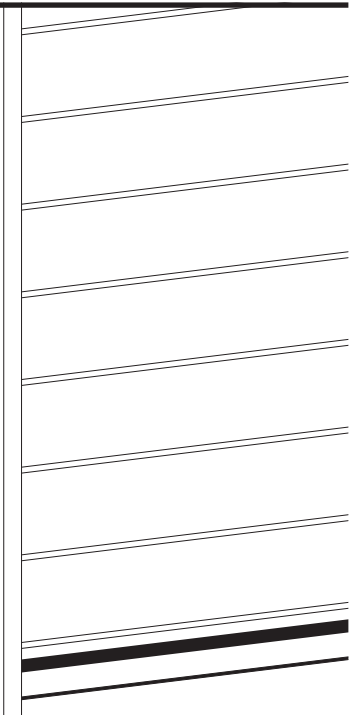

C

15.

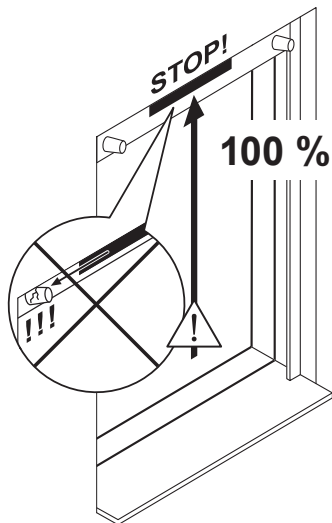
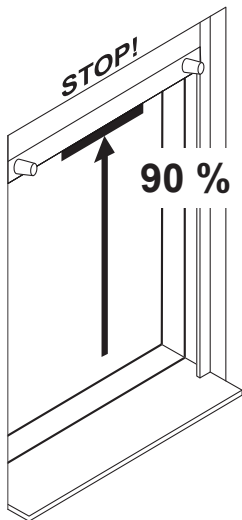
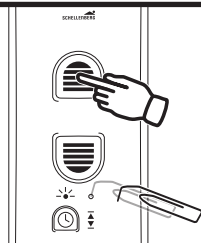
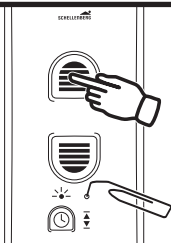

16.

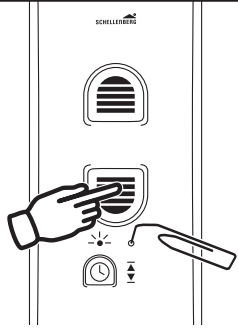

**TIPP
TIPP
TIPP**

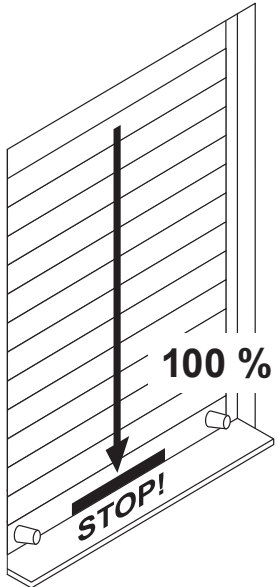
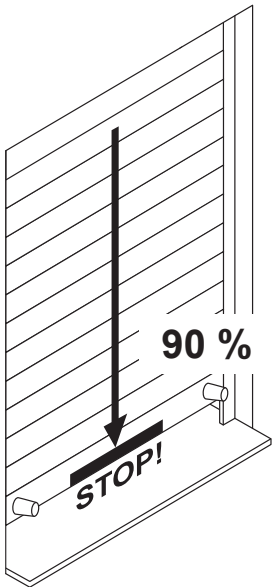

D

17.

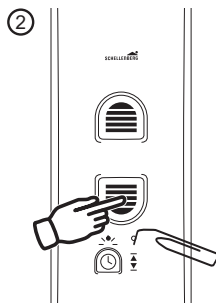
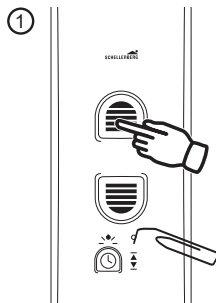
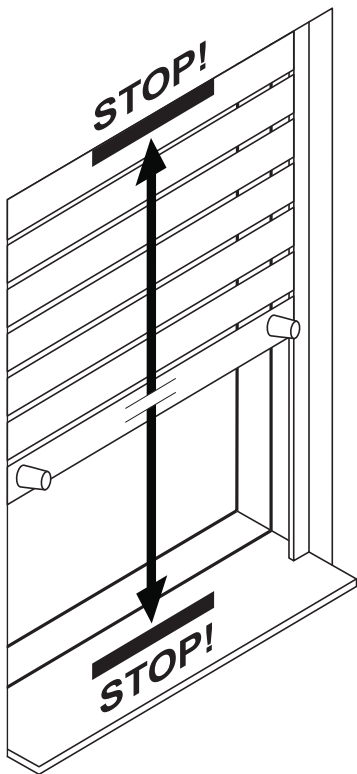

E

18.

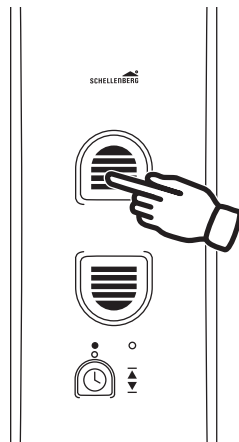
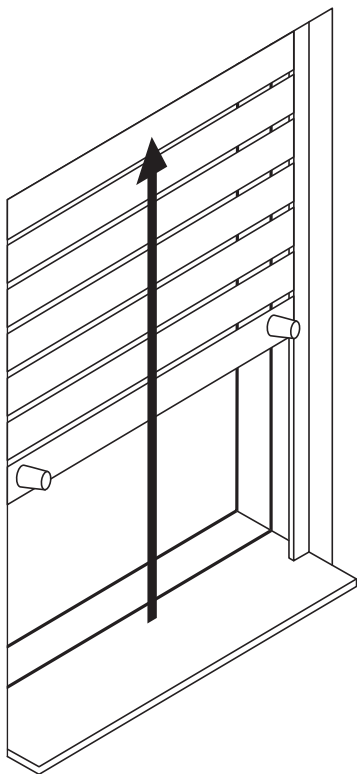

1 sec.



19.

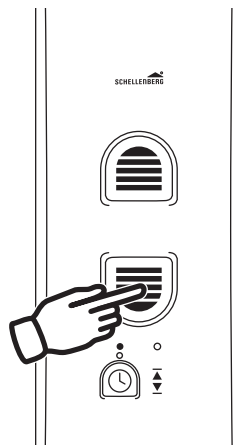
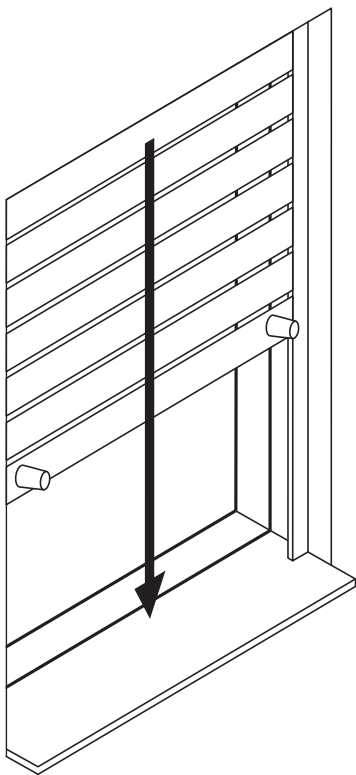

1 sec.



20.

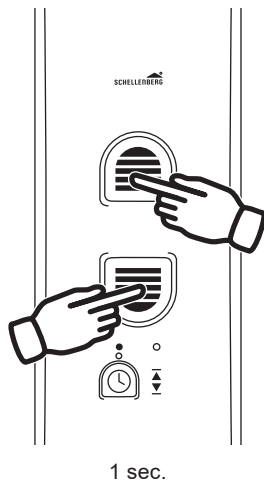
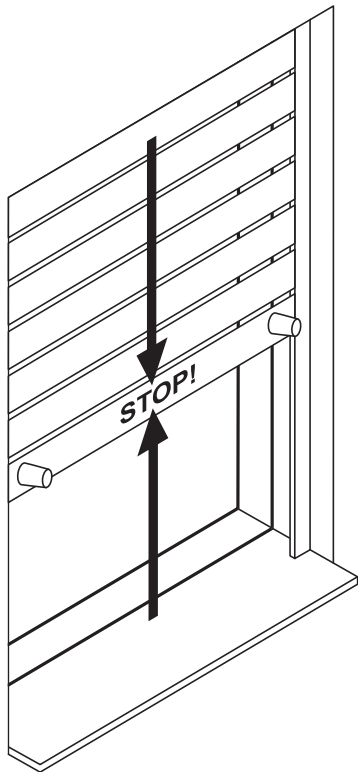

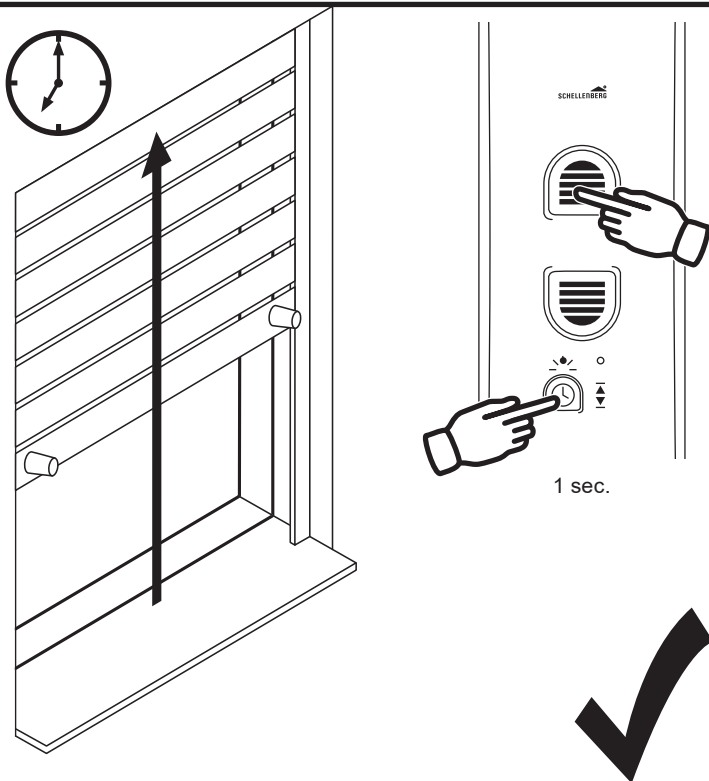
F**21.****DE**

Die Schritte 21 & 22 müssen einmalig zur gewünschten Uhrzeit vorgenommen werden. Es können eine oder max. zwei Schaltzeiten eingestellt werden. Es kann jedoch nur eine Auf- & eine Abfahrtszeit eingestellt werden. z. B. 7 Uhr morgens und 21 Uhr abends.

- GB** Steps 21 and 22 must be performed once at the required time.
At least one switching time must be set.
e.g. at 7:00 am & 9:00 pm
- FR** Les étapes 21 et 22 doivent être effectuées une fois à l'heure souhaitée.
Un temps de manœuvre au minimum doit être réglé.
par ex. à 7h00 le matin
- NL** Stap 21 en 22 moeten één maal op de gewenste tijd worden uitgevoerd.
Er moet minimaal één schakeltijd worden ingesteld.
bv. om 7.00 uur 's morgens
- PL** Kroki 21 i 22 należy wykonać jednokrotnie w wybranym czasie. Ustaw co najmniej jeden czas przesterowania.
np. o godzinie 7:00 rano
- IT** I passi 21 e 22 devono essere eseguiti una volta all'ora desiderata. Deve essere impostata almeno un'ora di commutazione.
ad es. alle ore 7.00 del mattino
- ES** Los pasos 21 y 22 deben ejecutarse una sola vez a la hora deseada.
Es necesario establecer por lo menos un tiempo de conmutación.
p. ej. a las 7:00 a.m.
- PT** Os passos 21 e 22 devem ser realizados uma vez para a definição da hora desejada. Deve ser ajustado, pelo menos, um período de comutação.
por ex. às 7 horas
- CZ** Kroky 21 a 22 musí být jednorázově provedeny v požadované době.
Musí být nastavena alespoň jedna spínací doba.
např. v 7,00 ráno
- SK** Kroky 21 a 22 sa musia uskutočniť len raz počas požadovaného času.
Musí sa nastaviť minimálne jeden čas spínania.
napr. o 7:00 ráno

HU A 21. és 22. lépést egyszer el kell végezni a kívánt időpontban.
Legalább egy kapcsolási időt be kell állítani.
kb. reggel 7 óra

HR Koraci 21 i 22 moraju se jednokratno izvesti u željeno vrijeme.
Morate namjestiti najmanje jedno vrijeme uklapanja.
npr. u 7:00 sati ujutro

SI Koraka 21 in 22 je treba opraviti enkrat ob želeni uri.
Nastaviti je treba najmanj en preklopni čas.
npr. ob 7.00 uri zjutraj

RO Pașii 21 și 22 trebuie executate o singură dată la ora dorită.
Trebuie setat cel puțin un timp de pornire.
de ex. la ora 7.00 dimineața

BG Стъпки 21 и 22 трябва да се изпълняват еднократно в произволно избран момент. Трябва да бъде зададено поне едно време за включване. напр. в 7,00 ч.

GR Τα βήματα 21 και 22 πρέπει να εκτελούνται μία φορά την επιθυμητή χρονική στιγμή. Πρέπει να ρυθμιστεί τουλάχιστον ένας χρόνος αλλαγής κατάστασης. π.χ. στις 7 το πρωί

TR 21. ve 22. adımlar istenilen bir saatte bir defalıgına uygulanmalıdır. En az bir şalter bağlama süresi ayarlanmalıdır.
Örn. sabah saat 7.00'de

RU Шаги 21 и 22 должны проводиться один раз в установленное время.
При этом должно быть установлено, по крайней мере, одно время переключения. например, утром в 7.00

UA Кроки 21 та 22 виконуються один раз у потрібний час. Повинен бути налаштований мінімум один момент комутації.
наприклад, 7:00 (ранок)

LT Nustatant norimą laiką žingsniai 21 ir 22 turi būti atlikti vieną kartą.
Turi būti nustatytas mažiausiai vienas įjungimo laikas.
pvz. 7.00 val. ryte

LV 21. un 22. solis jāveic vienu reizi vēlamajā pulksteņa laikā.
Jāiestata vismaz viens pārslēgšanās laiks.
piem., plkst. 7:00 no rīta

EE Samme 21 ja 22 tuleb ühe teha soovitud kellaajal.
Määrama peab vähemalt ühe lülitusaja.
nt kell 7 hommikul

SE Steg 21 och 22 måste göras en gång för önskat klockslag.
Minst en kopplingstid måste vara inställd.
t.ex. kl. 7.00 på morgonen

DK Trin 21 og 22 skal udføres én gang på det ønskede tidspunkt.
Der skal mindst indstilles én skiftetid.
f.eks. kl. 7.00 om morgenen

NO Stegene 21 og 22 må gjøres en gang på ønsket klokkeslett.
Det må stilles inn minst én koblingstid.
f.eks. kl 07:00 på morgenen

FI Vaiheet 21 ja 22 on suoritettava kerran haluttuna kellonaikana.
On asetettava vähintään yksi kytkentäaika.
esim. klo 7.00 aamulla

AL Hapat 21 dhe 22 duhet të kryhen një herë në kohën e specifikuar.
Duhet të vendoset të paktën një kohë ndezjeje.
p.sh. në orën 7:00 të mëngjesit

BA Korake 21 i 22 potrebno je obaviti jednom u željeno vrijeme.
Mora biti podešeno barem jedno vrijeme uklapanja.
npr. u 7.00 sati ujutro

XS Кораке 21 и 22 треба извршити једном у жељено време.
Мора бити подешено барем једно време уклапања.
нпр. у 7.00 сати ујутру

IS Framkvæma verður skref 21 og 22 einu sinni á viðkomandi tíma.
Stilla verður að minnsta kosti eina tímastillingu inn.
t.d. kl. 7.00 að morgni

22.

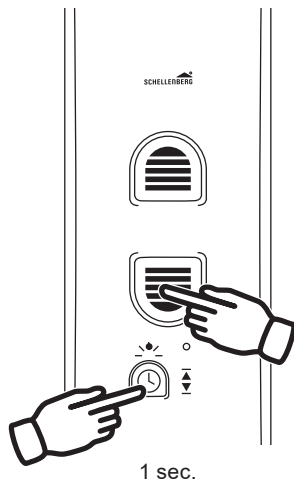
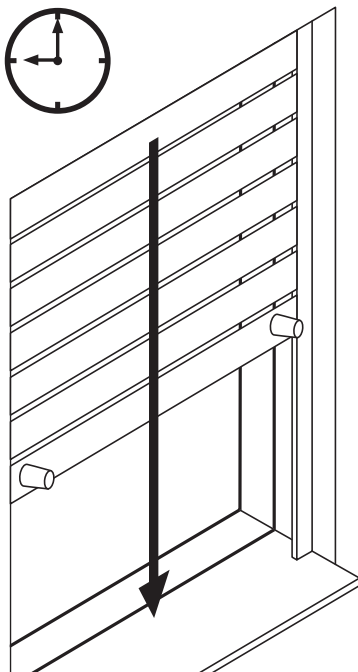

G

23.

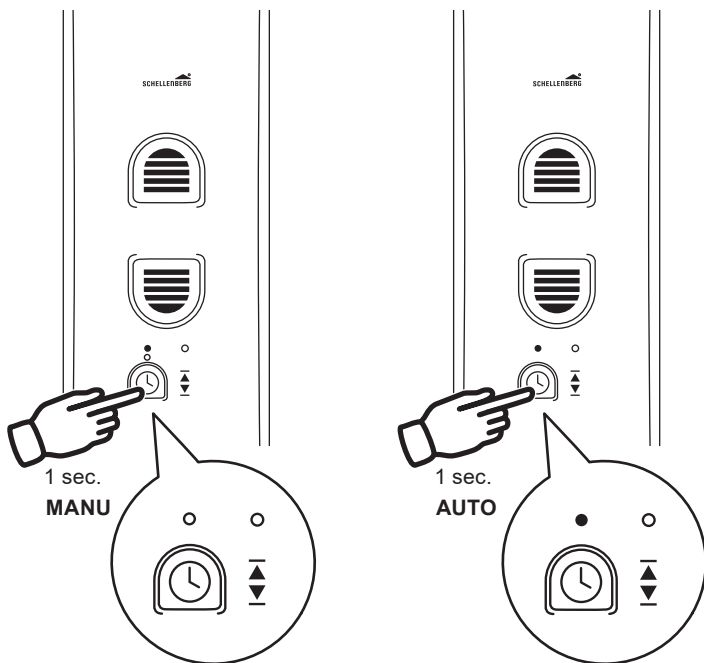

DE

LED-Anzeige blinkt nach Stromausfall, wenn zuvor mindestens eine Schaltzeit eingestellt wurde. Nach einem Stromausfall verschieben sich die Schaltzeiten um die Dauer des Ausfalls nach hinten und müssen ggf. neu eingestellt werden.



GB LED display will be blinking when at least one switching time was set before. After a power failure, the set switching times will be delayed.



FR L'affichage à DEL clignote après une panne de courant à condition qu'un temps de manœuvre au minimum ait été réglé au préalable. Après une panne de courant, les temps de manœuvre se décalent.



NL LED-display knippert na stroomuitval, als van tevoren minimaal één schakeltijd is ingesteld. Na een stroomuitval verschuiven de schakeltijden.



PL Wskaźnik LED miga po przerwie w dostawie prądu, jeżeli przedtem został ustawiony co najmniej jeden czas przesterowania. Po przerwie w dostawie prądu czasy przesterowania przesuują się.



IT L'indicatore a LED lampeggia dopo una interruzione elettrica se precedentemente sia stata impostata almeno un'ora di commutazione. Dopo una interruzione elettrica, si spostano le ore di commutazione.



ES El LED indicador parpadea si hay un fallo de la electricidad, si previamente se ha ajustado al menos un tiempo de conmutación. Tras un fallo de electricidad se desplazan los tiempos de conmutación.



PT O indicador LED pisca após uma falha de energia, se anteriormente tiver sido ajustado apenas um período de comutação. Após uma falha de energia os períodos de comutação são deslocados.



CZ LED indikátor bliká po výpadku proudu, pokud byla předtím nastavena alespoň jedna spínací doba. Po výpadku proudu se spínací doby posunou.



SK LED indikátor bliká po výpadku prúdu, keď bol predtým nastavený minimálne jeden čas spínania. Po výpadku prúdu sa časy spínania posunú.



HU A LED kijelző egy áramszünetet követően villogni fog, ha korábban legalább egy kapcsolási időt beállított. Áramkimaradás után elállítódnak a kapcsolási idők.



HR Pokazivač s LED lampicom trepti nakon ispada struje ako je prije toga namješteno najmanje jedno vrijeme uklapanja. Nakon jednog ispada struje vremena uklapanja se pomiču.



SI Prikaz LED utripa po izpadu električnega toka, če je bil pred tem nastavljen najmanj en čas preklopa. Po izpadu električnega toka se zamaknejo časi preklopa.



RO Indicatorul cu LED clipește după o întrerupere a curentului, dacă a fost setat anterior cel puțin un timp de pornire. După o întrerupere a curentului, timpii de pornire se decalează.



BG Светодиодният индикатор мига след спиране на тока, когато предварително е зададено най-малко едно време за включване. Времената за включване се изместват след спиране на тока.



GR Η οθόνη LED αναβοσβήνει ύστερα από διακοπή ρεύματος, εφόσον έχει ρυθμιστεί τουλάχιστον ένας χρόνος αλλαγής κατάστασης. Ύστερα από διακοπή ρεύματος, οι χρόνοι αλλαγής κατάστασης μετατίθενται.



TR Eğer daha önce en az bir şalter bağlama süresi ayarlanmışsa elektrik kesintisinden sonra LED-göstergesi yanıp söner. Bir elektrik kesintisinden sonra şalter bağlama süreleri.



RU После исчезновения напряжения в сети, светодиодная индикация мигает, если перед этим было установлено, по крайней мере, одно время переключения. После исчезновения напряжения в сети, время переключения смещается.



UA Світлодіодний індикатор блимає після щезання та появи напруги, якщо до цього було налаштовано мінімум один момент комутації. Після щезання та появи напруги моменти комутації зсуваються.



LT Jeiigu buvo nustatytas mažiausiai vienas įjungimo laikas, dingus elektros srovei mirksi šviesos diodo indikatorius. Po elektros dingimo pasikeičia įjungimo laikai.



LV LED indikācija pēc strāvas pārtraukuma mirgo, ja pirms tam bijis iestatīts vienziediens pārslēgšanās laiks. Pēc strāvas pārtraukuma pārslēgšanās laiki pārbīdās.



EE LED-näidik vilgub pärast voolukatkestust, kui eelnevalt on määratud vähemalt üks lülitusaeg. Pärast voolukatkestust on lülitusajad.



SE LED-indikatorn blinkar efter strömbrott om minst en kopplingstid var inställd tidigare. Efter ett strömbrott förskjuts kopplingstiderna.



DK LED-displayet blinker ved strømsvigt, hvis der først er indstillet mindst én skiftetid. Efter et strømsvigt forskydes skiftetidspunkterne.



NO LED-displayet blinker etter strømutfall, hvis det var stilt inn en koblingstid. Et strømutfall vil forskyve koblingstidene.



FI LED-näyttö vilkkuu sähkökatkon jälkeen, jos sitä ennen on asetettu vähintään yksi kytkentäaika. Sähkökatkon jälkeen kytkentäajat siirtyvät.



AL Treguesi LED pulson pas një ndërprerjeje të rrymës, nëse është vendosur më parë të paktën një kohë ndezjeje. Ndryshoni orarin e ndezjes pas një ndërprerjeje të rrymës.



BA LED zaslon treperi nakon nestanka električne energije ako je prethodno bilo podešeno barem jedno vrijeme uklapanja. Nakon nestanka električne energije, vremena uklapanja će se pomjeriti.



XS ЛЕД екран трепери након нестанка електричне енергије ако је претходно било подешено барем једно време уклапања. Након нестанка електричне енергије, времена уклапања ће се померити.



IS Hafi að minnsta kosti ein tímastilling verið stillt inn blikkar ljósdíóðan þegar rafmagnið fer af. Eftir rafmagnsleysi færast tímastillingarnar.



H

24.

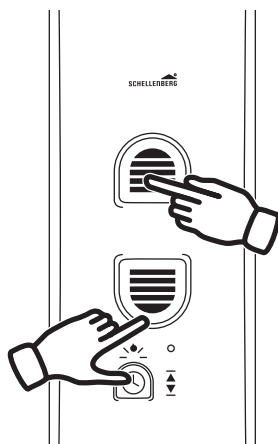

4 sec.



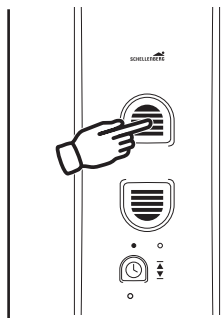
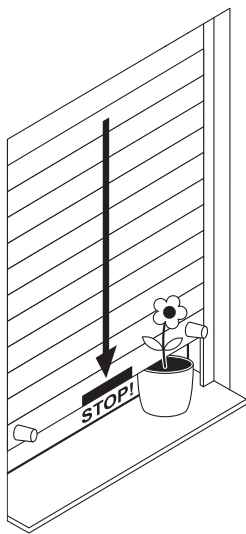

1 sec.

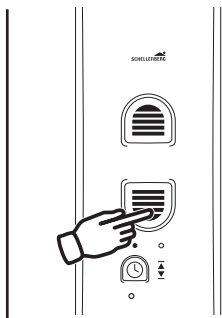
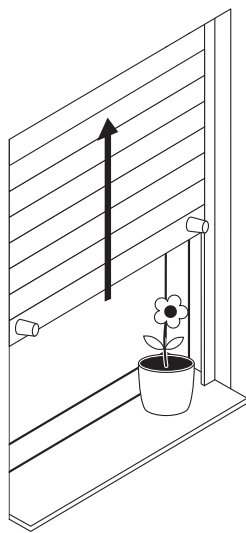

1 sec.

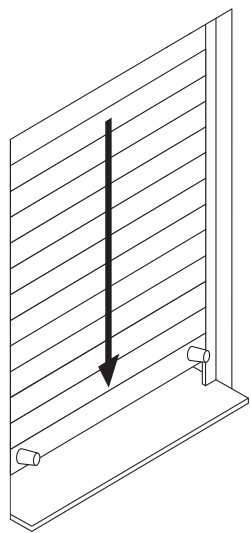

J

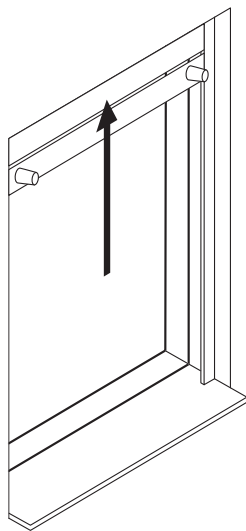
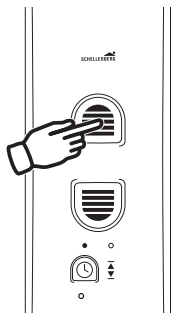
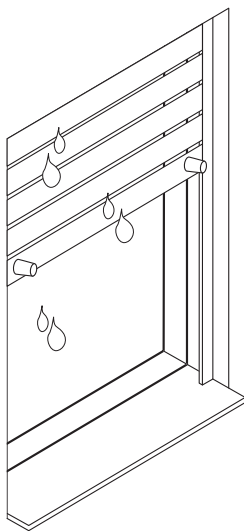
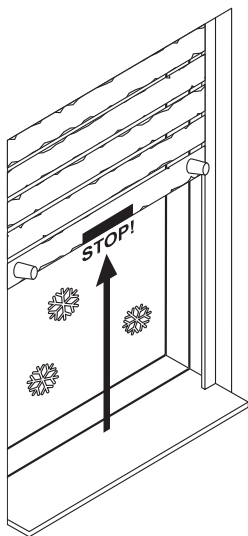

K

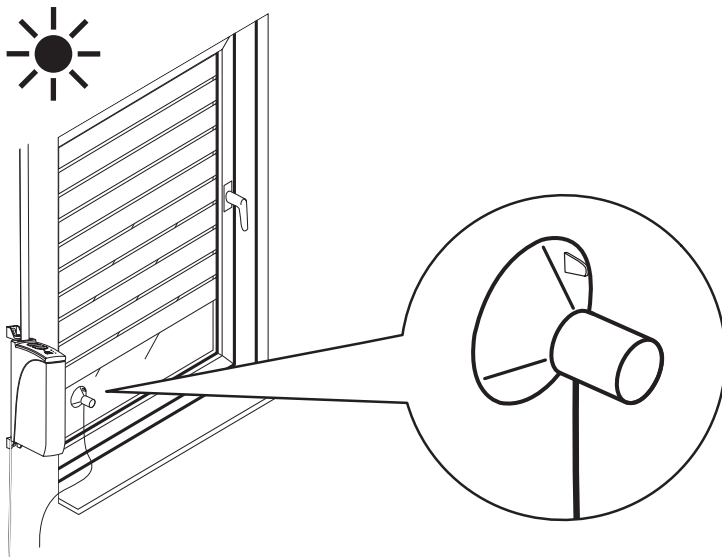

DE Sensor (Art.Nr. **DE** 25556  25558), ca. 1,5 m Kabellänge

GB Sensor (item no. 25558), length of cable approx. 1.5 m

FR Capteur (n° art. 25558), longueur de câble env. 1,5 m

NL Sensor (art. nr. 25558), ca. 1,5 m kabellengte

PL Czujnik (nr art. 25558), kabel o długości ok. 1,5 m

IT Sensore (N. art. 25558), ca. 1,5 m lunghezza cavo

ES Sensor (número de artículo 25558), longitud de cable aprox. 1.5 m

PT Sensor (art. n.º 25558), aprox. 1,5 m de comprimento de cabo

CZ	Snímač (obj. č. 25558), délka kabelu cca 1,5 m
SK	Senzor (č. výr. 25558), dĺžka kábla cca 1,5 m
HU	Érzékelő (cikkszám: 25558), kábelhossz kb. 1,5 m
HR	Senzor (br. art. 25558), duljina kabela oko 1,5 m
SI	Senzor (št. izd. 25558), pribl. 1,5 m dolg kabel
RO	Senzor (nr. art. 25558), cca 1,5 m lungime a cablului
BG	Сензор (Арт. № 25558), ок. 1,5 м дължина на кабела
GR	Αισθητήρας (κωδ. είδους 25558), μήκος καλωδίου 1,5 m περίπου
TR	Algılayıcı (ürün no. 25558), yakl. 1,5 m. kablo uzunluğu
RU	Датчик (арт. № 25558), длина кабеля приibl. 1,5 м
UA	Датчик (арт. № 25558), довжина кабелю приблизно 1,5 м
LT	Jutiklis (prek. Nr. 25558), kabelio ilgis apie 1,5 m
LV	Sensors (preces Nr. 25558), apt. 1,5 m garš vads
EE	Andur (art-nr 25558), u 1,5 m pika kaabluga
SE	Sensor (art.nr 25558), ca 1,5 m kabellängd
DK	Sensor (art. nr. 25558), kabellængde ca. 1,5 m
NO	Sensor (art. nr. 25558), ca. 1,5 m kabellengde
FI	anturi (tuotenro 25558), kaapelin pituus n. 1,5 m
AL	Sensori (Nr. Art. 25558), rreth 1,5 m gjatësi kablojve
BA	Senzor (br. art. 25558), oko 1,5 m kabela
XS	Сензор (бр. арт. 25558), око 1,5 м кабла
IS	Skynjari (vörunr. 25558), u.þ.b. 1,5 m löng leiðsla



.....

.....

.....

.....

.....

.....

.....

.....

.....

.....

.....



.....

.....

.....

.....

.....

.....

.....

.....

.....

.....

.....



- DE** Bei Gewährleistung, Ersatzteilbedarf oder Fragen rund um die sachgemäße Montage Ihres Produktes wenden Sie sich bitte an unseren Kunden-Service.
- GB** For warranty claims, spare parts requests or questions regarding the proper installation of your product, please contact our Consumer Service Department. **service.int@schellenberg.de**
- FR** Pour ce qui est des revendications de garantie, si vous avez besoin de pièces de rechange ou si vous avez des questions relatives au montage de votre produit, veuillez contacter notre service après-vente. **service.int@schellenberg.de**
- NL** Neem bij garantie, behoefte aan onderdelen of vragen rond de vakkundige montage van uw product contact op met onze klantenservice. **service.int@schellenberg.de**
- PL** W razie roszczeń gwarancyjnych, zapotrzebowania na części zamienne lub pytań dotyczących prawidłowego montażu produktu należy zwrócić się do naszego serwisu. **service.int@schellenberg.de**
- IT** Per la garanzia, pezzi di ricambio o informazioni sulle operazioni di montaggio corrette del prodotto, si prega di contattare il servizio di assistenza clienti. **service.int@schellenberg.de**
- ES** Si tiene una reclamación de garantía, necesita piezas de repuesto o tiene preguntas acerca del montaje adecuado de su producto, le rogamos se ponga en contacto con nuestro servicio de atención al cliente. **service.int@schellenberg.de**
- PT** Em caso de garantia, necessidade de peças sobressalentes ou perguntas sobre a devida montagem do seu produto, contacte a nossa assistência técnica. **service.int@schellenberg.de**
- CZ** V případě záruky, potřeby náhradních dílů nebo dotazů ohledně odborné montáže vašeho výrobku se obraťte na náš zákaznický servis. **service.int@schellenberg.de**
- SK** Ak máte otázky ohľadom záruky, náhradných dielov alebo odbornej montáže produktu, obráťte sa na náš zákaznícky servis. **service.int@schellenberg.de**
- HU** A garanciával, pótkatrész rendelésével vagy a termék szakszerű szerelésével kapcsolatos bármilyen kérdés esetén forduljon ügyfélszolgálatunkhoz. **service.int@schellenberg.de**
- HR** U slučaju jamstvenog zahtjeva, potrebe za zamjenskim dijelovima ili pitanja o odgovarajućoj montaži proizvoda obratite se našoj službi za korisnike. **service.int@schellenberg.de**
- SI** V primeru garancije, potrebe po nadomestnih delih ali vprašanjih glede pravilne montaže svojega izdelka, se obrnite na naš servis za stranke. **service.int@schellenberg.de**
- RO** Pentru detalii privind garanția, piesele de schimb sau alte întrebări privind montarea produsului dvs., contactați Serviciul Clienți. **service.int@schellenberg.de**
- BG** При гаранция, необходимост от резервни части или въпроси за правилния монтаж на вашия продукт се обръщайте към нашия отдел за обслужване на клиенти. **service.int@schellenberg.de**
- GR** Σε περίπτωση εγγύησης, ανάγκης ανταλλακτικών ή ερωτήσεων γύρω από τη σωστή συναρμολόγηση του προϊόντος σας αποταθείτε παρακαλώ στο τμήμα εξυπηρέτησης πελατών της εταιρείας μας. **service.int@schellenberg.de**
- TR** Garanti, yedek parça ihtiyacı ve ürününüzün usulüne uygun montajı ile ilgili tüm konularda müşteri hizmetlerine danışabilirsiniz. **service.int@schellenberg.de**



- (RU)** При гарантийных претензиях, замене запчастей или вопросах, касающихся надлежащего монтажа Вашего изделия, просим обращаться в нашу сервисную службу. service.int@schellenberg.de
- (UA)** Протягом гарантійного періоду за запасними частинами або з питань щодо правильного встановлення виробу звертайтеся до нашого відділу обслуговування клієнтів. service.int@schellenberg.de
- (LT)** Garantijos metu, dėl atsarginių dalių arba kilius klausimams dėl tinkamo gaminio montavimo, kreipkitės į mūsų klientų techninio aptarnavimo skyrių. service.int@schellenberg.de
- (LV)** Ja rodas neskaidrības par garantiju, ir nepieciešamas rezerves daļas vai arī jums ir jautājumi par jūsu iegādātās ierīces pareizu montāžu, lūdzu, sazinieties ar mūsu klientu apkalpošanas dienestu. service.int@schellenberg.de
- (EE)** Toote garantiid, varuosi ja paigaldust puudutavates küsimustes pöörduge meie klienditeenindusse. service.int@schellenberg.de
- (SE)** Vid garantianspråk, behov av reservdelar eller frågor angående korrekt montering av era produkter, ber vi er att kontakta vår kundservice. service.int@schellenberg.de
- (DK)** Kontakt venligst vores kundeservice, hvis du har spørgsmål om garanti eller den korrekte montering af dit produkt, eller hvis du har brug for reservedele. service.int@schellenberg.de
- (NO)** Vennligst ta kontakt med vår kundeservice ved spørsmål i forbindelse med garanti, reservedeler eller forskriftsmessig montering av produktet. service.int@schellenberg.de
- (FI)** Takuutapauksissa, tarvittessasi varaosia tai jos sinulla on tuotteen asennukseen liittyviä kysymyksiä, käänny asiakaspalvelumme puoleen. service.int@schellenberg.de
- (AL)** Në rast kërkesash për garancinë, në rast nevojë për pjesë këmbimi ose për pyetje të ndryshme rreth montimit të duhur të produktit tuaj, jeni të lutur t'i drejtoheni shërbimit tonë për klientin. service.int@schellenberg.de
- (BA)** U slučaju pitanja u vezi jamstva, potrebnih rezervnih dijelova ili pitanja o ispravnoj montaži proizvoda obratite na našoj službi za korisnike. service.int@schellenberg.de
- (XS)** Kod garancije, potrebe za rezervnim delovima ili pitanja oko stručne montaže vašeg, proizvoda, obratite se našoj službi za podršku korisnicima. service.int@schellenberg.de
- (IS)** Ef upp koma mál varðandi ábyrgð, þörf á varahlutum eða spurningar um rétta uppsetningu á vörinni skal hafa samband við þjónustudeild okkar. service.int@schellenberg.de



Mo-Fr: 7.30 Uhr-21.00 Uhr
 Sa: 8.00 Uhr-14.00 Uhr
 Tel. +49 (0)271 89056-444
 Fax +49 (0)271 89056-398

Alfred Schellenberg GmbH

An den Weiden 31
 57078 Siegen
service.int@schellenberg.de
www.schellenberg.de